

# KATOWICKIE CENTRUM ONKOLOGII

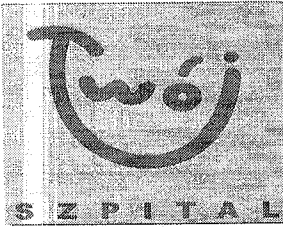

UL. RACIBORSKA 26 40 - 074 KATOWICE

NIP 634-22-99-376 REGON 276201240

e-mail: [szpital@kco.katowice.pl](mailto:szpital@kco.katowice.pl)

tel.: 32 42 00 100 fax.: 32 25 14 533

K.C.O./AT/ZL/ZP/AS/ 517 / 19

Katowice, dnia ...02...04.2019 r.

## Zapytania do SIWZ

**Dotyczy:** postępowania o udzielenie zamówienia publicznego w trybie przetargu nieograniczonego na zakup i dostarczanie produktów i zestawów medycznych z włókniny i flizeliny jednorazowego i wielorazowego użytku  
**oznaczenie sprawy:** KCO/PN/ 12 /2019

**Zamawiający – Katowickie Centrum Onkologii informuje, że wpłynęły zapytania do specyfikacji istotnych warunków zamówienia:**

### **Zapytanie nr 1– dot. Pakietu nr 14**

„Uprzejmie prosimy o dopuszczenie w pakiecie 14- fartuch chirurgiczny barierowy, w strefie krytycznej fartucha, tkaniny o gramaturze 134 g/m<sup>2</sup> i składzie 99% poliestru 1% nitki węglowej”

**Odpowiedź:**

Nie

### **Zapytanie nr 2– dot. Pakietu nr 11**

„Czy Zamawiający dopuści fartuchy o gramaturze min. 23 g/m kw.?”

**Odpowiedź:**

Nie

### **Zapytanie nr 3– dot. Pakietu nr 37**

„Czy Zamawiający dopuści prześcieradła na gumce, białe o gramaturze min. 25 g/m kw.?”

**Odpowiedź:**

Tak

### **Zapytanie nr 4– dot. Pakietu nr 62**

„Czy Zamawiający dopuści koszule z włókniny typu SMS?”

**Odpowiedź:**

Zamawiający dopuszcza.

### **Zapytanie nr 5– dot. Pakietu nr 70**

„Czy Zamawiający dopuści półmaskę ochronną medyczną z nieosłoniętym zaworem typ FFP3, kolor taśmy określa klasę ochrony- biały? Reszta parametrów zgodna z SIWZ”

**Odpowiedź:**

Nie

### **Zapytanie nr 6– dot. Pakietu nr 70**

„Czy Zamawiający odstąpi od wymogu „klasyfikacja: NR D EN 14683:2005”

**Odpowiedź:**

Zgodnie z SIWZ

**Zapytanie nr 7– dot. Pakietu nr 65**

„Czy Zamawiający dopuści w ramach produktu równoważnego maskę specjalnego przeznaczenia w branży medycznej, zapewnia największą ochronę przed substancjami zakaźnymi znajdującymi się w powietrzu oraz aerozolami. Niezawodny środek ochrony w sytuacji wysokiego ryzyka. Zapewnia najwyższy poziom ochrony osobistej i higieny, łącząc w sobie obydwa działania ochronne w jednym produkcie. FFP3 NR D zgodnie z EN 149:2001+A1:2009.

Kategoria III Środka Ochrony Indywidualnej zgodnie z wymaganiami dyrektywy 89/686/EEC

Wyrób medyczny klasy I zgodnie z wymaganiami dyrektywy 93/42/EEC

Maska chirurgiczna typu II R zgodnie z normą EN 14683:2005

Poziom filtracji zapewnia maksymalną ochronę, filtracja bakteryjna ponad 99%

Zapewnia ochronę przez 8 godzin

Maska obejmująca usta i nos jest maską bardzo wygodną dla użytkownika dzięki niezrównanemu komfortowi oddychania

Dopasowujące się mocowania głowy powodują stabilne utrzymanie maski w stałej pozycji, nie powodując przy tym ucisku

Klips na nos pozwala na pełne dopasowanie maski

Bardzo lekka konstrukcja – 5 g, nie powoduje obciążenia przy długotrwałej pracy w warunkach wymagających użycie masek filtrujących

Odporność na rozprysk > 120mm Hg

Przykłady zastosowania : ochrona przed bakteriami (3 grupa ryzyka), wirusami, gruźlica wielolekooporna, cytostatyki, laboratoria medyczne i farmaceutyczne

Pakowane pojedynczo w opakowanie foliowe”

**Odpowiedź:**

**Zamawiający dopuszcza**

**Zapytanie nr 8– dot. Pakietu nr 3**

„Czy Zamawiający dopuści możliwość zaoferowania obłożenia uniwersalnego spełniającego wszystkie wymagania Zamawiającego, które zawiera dodatkowo 2 ręczniki chłonne o wym. 30 x 40cm?”

**Odpowiedź:**

**Tak**

**Zapytanie nr 9– dot. Pakietu nr 4**

„Czy Zamawiający dopuści możliwość zaoferowania obłożenia uniwersalnego wykonanego z 3-warstwowego laminatu o gramaturze 74 g/m<sup>2</sup> o wytrzymałości na wypychanie na mokro 224 kPa, nieprzemakalności 150 cm H<sub>2</sub>O? Pozostałe parametry zgodne z wymaganiami Zamawiającego.”

**Odpowiedź:**

**Zamawiający dopuszcza**

**Zapytanie nr 10– dot. Pakietu nr 4**

„Czy Zamawiający dopuści możliwość zaoferowania obłożenia uniwersalnego wykonanego z chłonnego, nieprzemakalnego 3-warstwowego laminatu o gram. 109,5 g/m<sup>2</sup> wokół pola operacyjnego, o wytrzymałości na wypychanie na mokro 270 kPa, nieprzemakalności > 125 cm H<sub>2</sub>O, pozostały obszar obłożenia wykonany z materiału 2-warstwowego o gramaturze 57,5 g/m<sup>2</sup>, o wytrzymałości na wypychanie na mokro 274 kPa, nieprzemakalności 125 cm H<sub>2</sub>O? Pozostałe parametry zgodne z wymaganiami Zamawiającego.”

**Odpowiedź:**

**Zamawiający dopuszcza**

**Zapytanie nr 11– dot. Pakietu nr 5**

„Czy Zamawiający dopuści możliwość zaoferowania obłożenia do cięcia cesarskiego zawierającego serwetę o rozmiarze 335 x 260/200 cm z otworem prostokątnym 27 x 33 cm z oknem otoczonym folią chirurgiczną 14 x 20 cm? Pozostałe parametry zgodne z wymaganiami Zamawiającego.”

**Odpowiedź:**

**Zamawiający dopuszcza**

**Zapytanie nr 12– dot. Pakietu nr 5**

„Czy Zamawiający dopuści możliwość zaoferowania obłożenia do cięcia cesarskiego zawierającego serwetę do cięcia cesarskiego w kształcie litery "T" w rozmiarze 230/200 cm x 312 cm z otworem 27 cm x 33 cm w obszarze jamy brzusznej ze zintegrowaną folią chirurgiczną, zintegrowaną torbą na płyny z zaworem do podłączenia drenu i osłoną podpórek kończyn górnych? Obłożenie pacjenta wykonane z laminatu 2-warstwowego (folii polietylenowej o grubości 20 µm i włókniny polipropylenowej o gramaturze 30 g/m<sup>2</sup>). Pozostałe parametry zgodne z wymaganiami Zamawiającego.”

**Odpowiedź:**

**Zamawiający dopuszcza**

**Zapytanie nr 13– dot. Pakietu nr 6**

„Czy Zamawiający dopuści możliwość zaoferowania obłożenia do zabiegów ginekologicznych dolnych, który obecnie używany jest na bloku operacyjnym?

Zestaw wykonany jest z chłonnego, mocnego i nieprzemakalnego laminatu dwuwarstwowego o gram. 57,5 g/m<sup>2</sup>, wzmocnionego dodatkową trzecią warstwą laminatu wokół pola operacyjnego o łącznej gramaturze 109,5 g/m<sup>2</sup> spełniającego wymogi normy EN 13795 (1-3).

Zestaw składa się z:

- 1 serwety o wym. 230 x 240/260 cm ze zintegrowanymi osłonami na kończyny dolne, posiadającej otwór na krocze 10 x 15cm, ze zintegrowaną torbą na płyny z sitkiem i zaworem,
- 1 serwety na stolik instrumentariuszki 150 x 190 cm,
- 2 ręczników 30 x 40 cm,
- 1 serwety na stolik Mayo 80 x 145 cm,
- 1 taśmy lepnej 9 x 50cm
- 1 serwety samoprzylepnej 50 x 50cm

Obłożenie pakowane zgodnie z ustawą o wyrobach medycznych. Opakowanie posiada informacje o dacie ważności i nr serii w postaci 2 naklejek do umieszczenia w dokumentacji medycznej.”

**Odpowiedź:**

**Zamawiający dopuszcza**

**Zapytanie nr 14– dot. Pakietu nr 7**

„Czy Zamawiający dopuści możliwość zaoferowania obłożenia do laparoskopii ginekologicznej wykonanego z chłonnego, mocnego i nieprzemakalnego laminatu dwuwarstwowego o gramaturze 57,5 g/m<sup>2</sup>, posiadającego dodatkowe wzmocnienie w strefie krytycznej o 109,5 g/m<sup>2</sup> (gramatura podstawowa plus wzmocnienie)?

Obłożenie spełnia wymogi normy EN 13795 (1-3)

Zestaw składa się z:

- 1 serweta główna o wymiarach 260 cm x 310 cm, wyposażona w zintegrowane osłony na kończyny dolne, organizatory przewodów, samoprzylepny otwór w okolicy jamy brzusznej o wymiarach 28 cm x 32 cm oraz samoprzylepny otwór w okolicach krocza o wymiarach 10 cm x 15 cm zabezpieczony klapką,
- 1 serweta na stolik Mayo 80x145 cm,
- 4 ręczniki 30 x 40 cm
- 1 serweta na stolik (owinięcie zestawu) o wymiarze 150 x 190 cm.

Obłożenie pakowane zgodnie z ustawą o wyrobach medycznych. Opakowanie posiada informacje o dacie ważności i nr serii w postaci 2 naklejek do umieszczenia w dokumentacji medycznej.”

**Odpowiedź:**

**Zamawiający dopuszcza**

**Zapytanie nr 15– dot. Pakietu nr 9**

„Czy Zamawiający dopuści możliwość zaoferowania serwety wykonanej z dwuwarstwowego, nieprzemakalnego laminatu o gramaturze 57,5 g/m<sup>2</sup>? Pozostałe parametry zgodne z wymaganiami Zamawiającego.”

**Odpowiedź:**

**Nie**

**Zapytanie nr 16– dot. Pakietu nr 10**

„Czy Zamawiający dopuści możliwość zaoferowania pokrowca na stolik Mayo wykonanego z folii PE o grubości 45 µm? Pozostałe parametry zgodne z wymaganiami Zamawiającego.”

**Odpowiedź:**

**Zamawiający dopuszcza**

**Zapytanie nr 17– dot. Pakietu nr 11**

„Czy Zamawiający dopuści możliwość zaoferowania fartucha ochronnego z włókniny, z mankietem, w rozmiarze uniwersalnym o gram. 21g/m2?”

**Odpowiedź: Nie**

**Zapytanie nr 18– dot. Pakietu nr 24**

„Czy Zamawiający dopuści możliwość zaoferowania serwety operacyjnej po wstępnym praniu o rozmiarze 50 x 60 cm? Pozostałe parametry serwety zgodne z wymaganiami Zamawiającego.”

**Odpowiedź:**

**Nie**

**Zapytanie nr 19– dot. Pakietu nr 29**

„Czy Zamawiający dopuści możliwość zaoferowania sterylnych fartuchów o gram. 35 g/m2, wykonanych w części przedniej i na przedramionach z laminatu o gram. 28 g/m2 ? Pozostałe parametry zgodne z wymaganiami.”

**Odpowiedź:**

**Nie**

**Zapytanie nr 20– dot. Pakietu nr 2**

„Czy Zamawiający wyrazi zgodę na zaoferowanie w pakiecie nr 2 serwety o wymiarach 50x60cm **lub** 75x90cm?”

**Odpowiedź:**

**Nie**

**Zapytanie nr 21– dot. Pakietu nr 3**

„Czy Zamawiający wyrazi zgodę na zaoferowanie w Pakiecie nr 3 sterylnego obłożenia uniwersalnego zgodnego z opisem zawartym w SIWZ, zawierającego w swoim składzie dodatkowo 2 ręczniki do rąk oraz 1 taśmę przyklepną 9x50cm?”

**Odpowiedź:**

**Tak**

**Zapytanie nr 22– dot. Pakietu nr 3**

„Czy Zamawiający wyrazi zgodę na zaoferowanie w Pakiecie nr 3 obłożenia wykonanego z dwuwarstwowego chłonnego nieprzemakalnego laminatu o gramaturze 55g/m2, spełniającego pozostałe wymagania zawarte w SIWZ?”

**Odpowiedź:**

**Zamawiający dopuszcza**

**Zapytanie nr 23– dot. Pakietu nr 4**

„Czy Zamawiający wyrazi zgodę na zaoferowanie w Pakiecie nr 4 sterylnego obłożenia uniwersalnego zgodnego z opisem zawartym w SIWZ, o nieprzemakalności 167cm H<sub>2</sub>O - chłonności 990% (563ml) serweta górna i dolna wykonana z laminatu trzywarstwowego w części dedykowanej dla pacjenta, serwety boczne w całości wykonane z laminatu trzywarstwowego. Dodatkowo w serwetach: dolnej i bocznych łąka chłonna o wymiarach 15x50cm?”

**Odpowiedź:**

**Zgodnie z SIWZ.**

#### Zapytanie nr 24– dot. Pakietu nr 4

„Czy Zamawiający wyrazi zgodę na zaoferowanie w Pakiecie nr 4 sterylne go obłożenia uniwersalnego z laminatu dwuwarstwowego o gramaturze 60g/m<sup>2</sup> (wyższej niż wymagana przez Zamawiającego), o nieprzemakalności 165cm H<sub>2</sub>O. Dodatkowo w serwetach: dolnej i bocznych łąta chłonna o wymiarach 15x50cm?”

**Odpowiedź:**

Nie

#### Zapytanie nr 25– dot. Pakietu nr 5

„Czy Zamawiający wyrazi zgodę na zaoferowanie w Pakiecie nr 5 niżej opisanego zestawu nieznacznie różniącego się od opisanego w SIWZ?

Zestaw sterylny do cięcia cesarskiego

- wykonany z włókniny laminowanej dwuwarstwowej o gramaturze 60g/m<sup>2</sup>,
- spełniający wymogi normy EN 13795 (1-3).

Skład zestawu:

- serweta **330x230cm** z otworem **kwadratowym 36x36cm**, wypełniony folią chirurgiczną, serweta posiada okalający zintegrowany worek do przychwytywania płynów **72x72cm, całkowicie okalająca otwór 360°** – 1 szt.,
- serweta na stolik Mayo 78x145cm,
- serweta na stolik (owinięcie zestawu) o wym. 150x190cm
- 4 ręczniki do rąk
- 1 taśma przylepna 9x50cm
- 1 serweta dla dziecka 75x120cm

Pakowana zgodnie z ustawą o wyrobach medycznych. Opakowanie posiada informacje o dacie ważności i nr serii w formie min. dwóch naklejek do umieszczenia w dokumentacji medycznej.”

**Odpowiedź:**

**Zamawiający dopuszcza**

#### Zapytanie nr 26– dot. Pakietu nr 5

„Czy Zamawiający wyrazi zgodę na zaoferowanie w Pakiecie nr 5 niżej opisanego zestawu nieznacznie różniącego się od opisanego w SIWZ?

Zestaw sterylny do cięcia cesarskiego

- wykonany z włókniny laminowanej dwuwarstwowej o gramaturze 60g/m<sup>2</sup>,
- spełniający wymogi normy EN 13795 (1-3).

Skład zestawu:

- serweta **330x230cm** z otworem **kwadratowym 36x36cm**, wypełniony folią chirurgiczną, serweta posiada okalający zintegrowany worek do przychwytywania płynów **102x112cm, całkowicie okalająca otwór 360° wzmocniona gąbka** i sztywnikiem aluminiowym, 2 porty do ssaka, **4 organizatory przewodów** – 1 szt.,
- serweta na stolik Mayo 78x145cm,
- serweta na stolik (owinięcie zestawu) o wym. 150x190cm
- 4 ręczniki do rąk
- 1 taśma przylepna 9x50cm
- 1 serweta dla dziecka 75x120cm

Pakowana zgodnie z ustawą o wyrobach medycznych. Opakowanie posiada informacje o dacie ważności i nr serii w formie min. dwóch naklejek do umieszczenia w dokumentacji medycznej.”

**Odpowiedź:**

Nie

#### Zapytanie nr 27– dot. Pakietu nr 6

„Czy Zamawiający wyrazi zgodę na zaoferowanie w Pakiecie nr 6 niżej opisanego zestawu?

Zestaw wykonany z chłonnego, mocnego i nieprzemakalnego laminatu dwuwarstwowego o gramaturze 60g/m<sup>2</sup>, spełniający wymogi normy EN 13795 (1-3), w składzie:

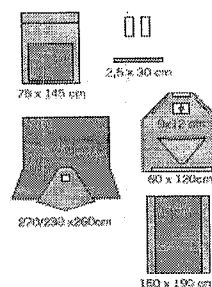

1 serweta stołu Mayo, wzmocniona 78 x 145 cm (wzmocnienie serwety 65x85cm)

2 ręczniki do rąk

1 rzep 2,5 x 30 cm

1 serweta ginekologiczna 60 x 120 cm (2-warstwowa na całej powierzchni), z otworem 9 x 12 cm i torebką na płyny

1 serweta ginekologiczna 270/230 x 260 cm (2-warstwowa na całej powierzchni), z otworem 24 x 21cm ze zintegrowanymi nogawicami

1 serweta na stół do instrumentarium 150 x 190 cm (wzmocnienie serwety 75x190cm)

Zestaw pakowany zgodnie z ustawą o wyrobach medycznych. Opakowanie zawiera 4 naklejki do umieszczania w dokumentacji medycznej z nr katalogowym, nr lot, datą ważności oraz nazwą identyfikującą producenta”

**Odpowiedź:**

Nie

### Zapytanie nr 28– dot. Pakietu nr 7

„Czy Zamawiający wyrazi zgodę na zaoferowanie w Pakiecie nr 6 niżej opisanego zestawu?

Zestaw wykonany z chłonnego, mocnego i nieprzemakalnego laminatu dwuwarstwowego o gramaturze 60g/m<sup>2</sup>, spełniający wymogi normy EN 13795 (1-3), w składzie:

1 serweta stołu Mayo, wzmocniona 78 x 145 cm 2 ręczniki do rąk

2 taśmy przylepne 9 x 50 cm

1 serweta brzuszno-kroczoowa 220/240 x 335 cm, zintegrowana z nogawicami i kieszenią na płyny z filtrem i portem, z 2 otworami przyklepnymi: górnym 25 x 30 cm, dolnym 9 x 15 cm (z dodatkową osłoną do zasłonięcia otworu, kiedy nie jest używany)

1 serweta na stół do instrumentarium 150 x 190 cm

ewentualnie kieszeń dwukomorowa samoprzylepna ze sztywnikiem 15+25cm x 30cm – pakowana osobno

Zestaw pakowany zgodnie z ustawą o wyrobach medycznych. Opakowanie zawiera 4 naklejki do umieszczania w dokumentacji medycznej z nr katalogowym, nr lot, datą ważności oraz nazwą identyfikującą producenta”

**Odpowiedź:**

Zamawiający dopuszcza

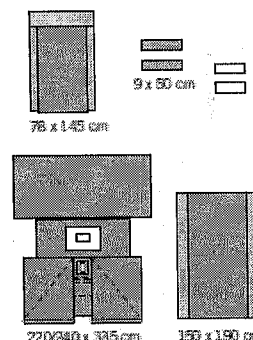

### Zapytanie nr 29– dot. Pakietu nr 9

„Czy Zamawiający wyrazi zgodę na zaoferowanie w Pakiecie nr 9 sterylnej serwety spełniającej wymogi zawarte w SIWZ, z laminatu dwuwarstwowego o gramaturze 60g/m<sup>2</sup>?”

**Odpowiedź:**

Zamawiający dopuszcza

### Zapytanie nr 30– dot. Pakietu nr 10

„Czy Zamawiający wyrazi zgodę na zaoferowanie w Pakiecie nr 10 pokrowca na stół Mayo o wymiarach 78x145cm, spełniającego pozostałe wymagania zawarte w SIWZ?”

**Odpowiedź:**

Tak

### Zapytanie nr 31– dot. Pakietu nr 12

„Czy Zamawiający wyrazi zgodę na zaoferowanie w pakiecie nr 12 fartuchów owiniętych dodatkowo w papier krepowy?”

**Odpowiedź:**

Tak

### Zapytanie nr 32– dot. Pakietu nr 29

„Czy Zamawiający wyrazi zgodę na zaoferowanie w pakiecie nr 29 fartuchów owiniętych dodatkowo w papier krepowy?”

**Odpowiedź:**

**Tak**

**Zapytanie nr 33– dot. Pakietu nr 15**

„Czy Zamawiający wyrazi zgodę na zaoferowanie w pakiecie nr 15 masek chirurgicznych pakowanych w opakowanie a' 100szt, spełniających pozostałe wymagania zawarte w SIWZ?”

**Odpowiedź:**

**Tak**

**Zapytanie nr 34– dot. Pakietu nr 17**

„Czy Zamawiający wyrazi zgodę na zaoferowanie w Pakiecie nr 17 niesterylne czepek chirurgicznego o gramaturze 14g/m<sup>2</sup>, pakowanego w karton po 150szt, spełniającego pozostałe wymagania SIWZ?”

**Odpowiedź:**

**Nie**

**Zapytanie nr 35– dot. Pakietu nr 27**

„Czy Zamawiający wyrazi zgodę na zaoferowanie w Pakiecie nr 27 sterylnej serwety operacyjnej 50x60cm wykonanej z laminatu (PE+PP) z otworem o średnicy 6x8cm otoczonym taśmą przylepną, Opakowanie zawiera informacje o dacie ważności i nr serii w formie min. dwóch naklejek do umieszczenia w dokumentacji medycznej?”

**Odpowiedź:**

**Tak**

**Zapytanie nr 36– dot. Pakietu nr 31**

„Czy Zamawiający wyrazi zgodę na zaoferowanie w Pakiecie nr 31 sterylnej folii operacyjnej w rozmiarze 20x30cm?.”

**Odpowiedź:**

**Tak**

**Zapytanie nr 37– dot. Pakietu nr 36**

„Czy Zamawiający wyrazi zgodę na zaoferowanie w Pakiecie nr 36 kieszeni dwukomorowej o wymiarach 30x40cm, spełniającej pozostałe wymagania zawarte w SIWZ?”

**Odpowiedź:**

**Tak**

**Zapytanie nr 38– dot. Pakietu nr 39**

„Czy Zamawiający wyrazi zgodę na zaoferowanie w Pakiecie nr 39 sterylne zestawu opatrunkowego w składzie:

- Kleszcze opatrunkowe plastikowe, niebieskie 19cm – 1szt

- Tupfer włókninowy 40/40 – 6szt

Zestaw w miękkim opakowaniu. Opakowanie nie zawiera informacji o dacie ważności i nr serii w formie 2 naklejek do umieszczenia w dokumentacji medycznej.”

**Odpowiedź:**

**Tak**

**Zapytanie nr 39– dot. Pakietu nr 40**

„Czy Zamawiający wyrazi zgodę na zaoferowanie w Pakiecie nr 40 sterylne zestawu do usuwania szwów w składzie: rękawice zabiegowe lateksowe bezpydrowe M – 2 szt.

pęseta metalowa 12,5cm – 1szt

nożyczki metalowe ostre, zagięte 11cm – 1szt

tupfery 20x19cm – 6 szt.

Całość twardego opakowaniu. Opakowanie zawiera informację o dacie ważności i nr serii w formie 2 naklejek do umieszczenia w dokumentacji medycznej”

**Odpowiedź:**

**Tak**

**Zapytanie nr 40– dot. Pakietu nr 44**

„Czy Zamawiający wyrazi zgodę na zaferowanie w pakiecie nr 44 serwety o wymiarach 75x100cm, spełniającego pozostałe wymagania zawarte w SIWZ?”

**Odpowiedź:**

**Zamawiający dopuszcza**

**Zapytanie nr 41– dot. Pakietu nr 45**

„Czy Zamawiający wyrazi zgodę na zaferowanie w Pakiecie nr 45 serwety w rozmiarze 90x120cm, spełniającej pozostałe wymagania zawarte w SIWZ?”

**Odpowiedź:**

**Tak**

**Zapytanie nr 42– dot. Pakietu nr 45**

„Czy Zamawiający wyrazi zgodę na zaferowanie w Pakiecie nr 45 serwety w rozmiarze 100x150cm, spełniającej pozostałe wymagania zawarte w SIWZ?”

**Odpowiedź:**

**Nie**

**Zapytanie nr 43– dot. Pakietu nr 46**

„Czy Zamawiający wyrazi zgodę na zaferowanie w Pakiecie nr 46 folii w rozmiarze 20x30cm, spełniającej pozostałe wymagania zawarte w SIWZ?”

**Odpowiedź:**

**Nie**

**Zapytanie nr 44– dot. Pakietu nr 46**

„Czy Zamawiający wyrazi zgodę na zaferowanie w Pakiecie nr 46 folii w rozmiarze 35x40cm, spełniającej pozostałe wymagania zawarte w SIWZ?”

**Odpowiedź:**

**Nie**

**Zapytanie nr 45– dot. Pakietu nr 47**

„Czy Zamawiający wyrazi zgodę na zaferowanie w Pakiecie nr 47 folii w rozmiarze 35x40cm, spełniającej pozostałe wymagania zawarte w SIWZ?”

**Odpowiedź:**

**Nie**

**Zapytanie nr 46– dot. Pakietu nr 48**

„Czy Zamawiający wyrazi zgodę na zaferowanie w Pakiecie nr 48 folii w rozmiarze 45x50cm, spełniającej pozostałe wymagania zawarte w SIWZ?”

**Odpowiedź:**

**Zamawiający dopuszcza**

**Zapytanie nr 47– dot. Pakietu nr 48**

„Czy Zamawiający wyrazi zgodę na zaferowanie w Pakiecie nr 48 folii w rozmiarze 45x60cm, spełniającej pozostałe wymagania zawarte w SIWZ?”

**Odpowiedź:**

**Nie**

**Zapytanie nr 48– dot. Pakietu nr 58**

„Czy Zamawiający wyrazi zgodę na zaferowanie w Pakiecie nr 58 osłony o średnicy Ø 90cm, spełniającej pozostałe wymagania zawarte w SIWZ?”

**Odpowiedź:**

**Nie**



**Zapytanie nr 49– dot. Pakietu nr 56**

„Czy Zamawiający wyrazi zgodę na zaoferowanie w pakiecie nr 56 niżej opisanego zestawu?

1 serweta na stół do instrumentarium 150x190cm

1 serweta angiograficzna 230x370cm ze wzmocnieniem w części górnej, z 4 otworami przylepnymi do angiografii, 2 otwory skrajne owalne 5x7cm, 2 otwory wewnętrzne owalne 7x10cm, otwory zabezpieczone papierem silikonowym, po obu stronach serwety panele boczne wykonane z przezroczystej folii

2 fartuchy chirurgiczne rozm. XL, posiadający miękkie poliestrowe mankiety nie powodujące nacisku na skórę, podwójny szew na rękawach, „szerokie rękawy zapewniające swobodę ruchów, zapinane na szyi na rzepy

2 osłony foliowe na lampę i ekran wykonane z przezroczystej folii , typu czapeczka, ściągnięta gumką o wym . Ø 90cm

1 osłona foliowa na lampę i ekran wykonane z przezroczystej folii , typu czapeczka, ściągnięta gumką o wym . Ø 140cm

1 miska medyczna plastikowa o pojemności 250ml

1 miska medyczna plastikowa o pojemności 500ml

1 gąbka do mycia i dezynfekcji skóry 4x4x2cm + szpatułka 15x2,5cm

2 strzykawki 3cz. Luer Lock 20ml

2 strzykawki 3cz. Luer 10ml

4 ręczniki do rąk 30x34cm

50 Kompresów gazowych 17n/8w 7,5x7,5cm

1 skalpel nr 11 z rączką i osłoniętym ostrzem

Opakowanie zawiera informacje o dacie ważności i nr serii w formie min. dwóch naklejek do umieszczania w dokumentacji medycznej”

**Odpowiedź:**

**Nie**

**Zapytanie nr 50– dot. Pakietu nr 57**

„Czy Zamawiający wyrazi zgodę na zaoferowanie w pakiecie nr 57 niżej opisanego zestawu?

Serweta na stolik instrumentariuszki 150x240cm, stanowiąca owinięcie zestawu – 1 szt

Serweta angiograficzna 240x380cm z 4 otworami samoprzylepnymi: 2 otwory zewnętrzne o wymiarach 7x12cm, 2 otwory wewnętrzne o średnicy 11cm, otoczne warstwą chłonną super absorpcyjną o wymiarach 140x150cm, części boczne serwety wykonane z przezroczyste folii PE 60x380cm – 1 szt.

Ręcznik chłonny celulozowy 30,5 x 34cm – wzmocniony nicią nylonową – 2 szt.

Osłona foliowa na RTG z gumką o średnicy 140cm – 2 szt.

Miska medyczna poj. 250ml – 2 szt.

Gąbka do mycia i dezynfekcji (gąbka o wymiarach 4x3,5cm + szpatułka 20cm) – 1 szt.

Strzykawka j.u. poj. 10ml, 3-częściowa Luer – 1 szt.

Strzykawka j.u. poj. 20ml, 3-częściowa Luer-Lock – 2 szt.

Strzykawka j.u. poj. 10ml, 3-częściowa Luer-Lock – 2 szt.

Igła j.u. 0,8x40 (21G) – 1 szt.

Igła j.u. 1,2x40 (18G) – 1 szt.

Fartuch chirurgiczny włóknowy z wstawkami nieprzemakalnymi, rozmiar L – 1 szt.

Fartuch chirurgiczny włóknowy z wstawkami nieprzemakalnymi, rozmiar XL – 2 szt.

Opakowanie zawiera informacje o dacie ważności i nr serii w formie min. dwóch naklejek do umieszczania w dokumentacji medycznej”

**Odpowiedź:**

**Nie**

**Zapytanie nr 51– dot. Pakietu nr 58**

„Czy Zamawiający wyrazi zgodę na zaoferowanie w Pakiecie nr 58 osłony foliowej na sprzęt medyczny o średnicy Ø 90cm, z elastyczną gumką. Opakowanie zawiera informacje o dacie ważności i nr serii w formie min. dwóch naklejek do umieszczania w dokumentacji medycznej.”

**Odpowiedź:**

**Nie**

**Zapytanie nr 52– dot. Pakietu nr 59**

„Czy Zamawiający wyrazi zgodę na zaoferowanie w Pakiecie nr 59 osłony foliowej na sprzęt medyczny o średnicy  $\varnothing$  140cm, z elastyczną gumką. Opakowanie zawiera informacje o dacie ważności i nr serii w formie min. dwóch naklejek do umieszczania w dokumentacji medycznej.”

**Odpowiedź:**

Nie

**Zapytanie nr 53– dot. Pakietu nr 61**

„Czy Zamawiający wyrazi zgodę na zaoferowanie w Pakiecie nr 61 niżej opisanego zestawu? Sterylny zestaw uniwersalny do zabiegów chirurgicznych.

Skład zestawu:

-1 x serweta na stół instrumentariuszki 150 x 190 cm z folii PE 60 $\mu$ m ze wzmocnieniem (owinięcie zestawu)

-1 x serweta na stół Mayo 78x145 składana w sposób ułatwiający założenie z zachowaniem zasad aseptyki

-2 x serweta 75 x 90 cm, przylepna na całej długości dłuższego boku

-1 x serweta 180x180 cm, przylepna

-1 x serweta 150x240 cm, przylepna

-4 x ręcznik chłonny 30,5x34cm,

Serwety okrywające pacjenta wykonane z jednorodnego, chłonnego na całej powierzchni laminatu, dwuwarstwowego pozbawionego pyłających i łatwopalnych włókien celulozy i wiskozy o gramaturze 60 g/m<sup>2</sup>, (współczynnik pylenia  $\leq 1,9 \log 10$ ). W celu ułatwienia aplikacji serwet w rękawicach nieprzylepna końcówka przy paskach zabezpieczających taśmy lepne

Laminat odporny na przenikanie płynów 165 cm H<sub>2</sub>O), wytrzymały na rozrywanie na mokro/sucho (168kPa), wytrzymały na rozciąganie wzdłużne na mokro/sucho (125N). Klej repozycjonowalny. Warstwa wzmocnienia w serwetach na stół narzędziowy Mayo i zespolona z folią na całej powierzchni wzmocnienia bez zawartości celulozy lub wiskozy. Zestaw spełnia wymagania dla procedur wysokiego ryzyka wg normy EN 13795, pakowany sterylnie w opakowanie typu Tyvec-folia, posiada 4 etykiety samoprzylepne do dokumentacji medycznej zawierające min.: nr katalogowy, nr lot, datę ważności, nazwę brandu, jednoznacznie identyfikującą producenta. Sterylizacja EO. Producent spełnia wymogi normy środowiskowej ISO 14001 potwierdzony certyfikatem.

-1 x uchwyt na przewody typu rzep 2,5x30cm – dostarczany oddzielnie”

**Odpowiedź:**

Zgodnie z SIWZ

**Zapytanie nr 54– dot. Pakietu nr 63**

„Czy Zamawiający wyrazi zgodę na zaoferowanie w pakiecie nr 63 serwety o wymiarach 75x90cm, spełniającej pozostałe wymagania zawarte w SIWZ?”

**Odpowiedź:**

Tak

**Zapytanie nr 55– dot. Pakietu nr 64**

„Czy Zamawiający wyrazi zgodę na zaoferowanie w pakiecie nr 64 zestawów o niżej opisanym składzie? serweta na stół do instrumentarium 150 x 190 cm (wzmocnienie serwety 75x190cm)

1 serweta 75 x 80 cm 2-warstwowa na całej powierzchni

2 legginsy (osłony na kończyny) 75 x 120 cm

1 serweta do cystoskopii 75 x 175 cm (2-warstwowa na całej powierzchni), z otworem 9 x 15cm, z 4 taśmami przylepnymi i 1 środkową”

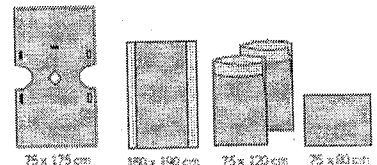
**Odpowiedź:**

Nie

*[Handwritten signatures]*

**Zapytanie nr 56– dot. Pakietu nr 64**

„Czy Zamawiający wyrazi zgodę na zaoferowanie w pakiecie nr 64 zestawów o niżej opisanym składzie?

- 1 serweta stołu Mayo, wzmocniona 78 x 145 cm (wzmocnienie serwety 65x85cm)
- 2 ręczniki do rąk
- 1 rzep 2,5 x 30 cm
- 1 serweta ginekologiczna 60 x 120 cm (2-warstwowa na całej powierzchni), z otworem 9 x 12 cm i torebką na płyny
- 1 serweta ginekologiczna 270/230 x 260 cm (2-warstwowa na całej powierzchni), z otworem 24 x 21cm ze zintegrowanymi nogawicami
- 1 serweta na stół do instrumentarium 150 x 190 cm (wzmocnienie serwety 75x190cm)”

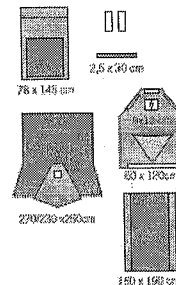
**Odpowiedź:**

Nie

**Zapytanie nr 57– dot. dodatkowych wymagań**

„Czy Zamawiający wyrazi zgodę na dołączenie arkuszy danych technicznych gotowego wyrobu?”

**Odpowiedź:**

Zgodnie z SIWZ

**Zapytanie nr 58– dot. Pakietu nr 3**

„Prosimy Zamawiającego o dopuszczenie w pozycji nr 3 obłożenia, który w swoim składzie posiada serwetę na stół instrumentariuszki w rozmiarze 140cm x 190cm oraz zawierającego dodatkowo w swoim składzie 1 taśmę lepną oraz 4 chłonne ręczniki, reszta parametrów zgodna z wymaganiami Zamawiającego.”

**Odpowiedź:**

Zamawiający dopuszcza

**Zapytanie nr 59– dot. Pakietu nr 4**

„Prosimy Zamawiającego o dopuszczenie w pozycji nr 4 obłożenie uniwersalne składające się z serwet 2 warstwowych wzmocnionych o gramaturze PP/PE 62g/m<sup>2</sup> + wzmocnienie: Spunlace 70g/m<sup>2</sup> łącznie gramatura wzmocnienia 132 g/m<sup>2</sup> w następującym składzie:

- 1 czerwona osłona na stolik Mayo 80x145cm o grubości 0,065 mm, ze wzmocnieniem 60x85cm o gram. 40 g/m<sup>2</sup>.
  - 1 serweta na stół instrumentariuszki 140x190cm, wzmocnienie 76x190cm, o gram. 30g, folia PE 0,050mm
  - 1 serweta przylepna 150x240cm z przylepną taśmą przy dłuższym boku o wym. 5x90cm, wzmocniona na powierzchni 50x75cm
  - 1 serweta przylepna 175x200cm, z przylepną taśmą na krótszym boku o wym. 5x90 cm, wzmocniona na powierzchni min. 50x75cm
  - 2 serwety przylepne 75x90cm z przylepną taśmą o wym. 5x90cm, wzmocniona na powierzchni min. 45x60cm
  - 1 włókninowa taśma samoprzylepna 9x50cm,
  - 4 ręczniki celulozowe 30x40cm wzmocnione syntetyczną siatką o gramaturze 68g/m<sup>2</sup>
- Spełniający pozostałe wymagania Zamawiającego.”

**Odpowiedź:**

Zamawiający dopuszcza

**Zapytanie nr 60– dot. Pakietu nr 5**

Prosimy Zamawiającego o dopuszczenie w pozycji nr 5 zestaw sterylnej do cięcia cesarskiego w następującym składzie:

- 1 czerwona osłona na stolik Mayo 80x145cm, o grubości 0,065 mm, ze wzmocnieniem 60x85cm o gram. 40 g/m<sup>2</sup>.
- 1 serweta na stół instrumentariuszki 140x190cm, wzmocnienie 76x190cm o gram. 30g, folia PE 0,050mm.
- 1 serweta w kształcie T o wym. 200/250x315cm z przylepnym oknem całkowicie wypełnionym folią

chirurgiczną o wym. 18x28x32cm otoczonym torbą do zbiórki płynów o min wym. 80x80cm , 2. zaworami i kształtownikiem,

- 1 serweta do owinięcia noworodka wykonane z miękkiej białej włókniny typu Spunlace 50 g/m<sup>2</sup> o wym. 90x100cm
  - 1 włókninowa taśma samoprzylepna 9x50cm,
  - 2 ręczniki celulozowe 30x40cm wzmocnione syntetyczną siatką o gramaturze 68g/m<sup>2</sup>
- Spełniający pozostałe wymagania Zamawiającego.

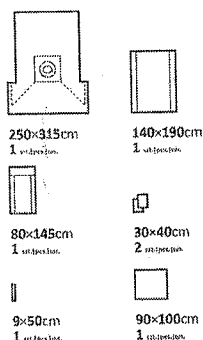

**Odpowiedź:**

**Zamawiający dopuszcza**

#### Zapytanie nr 61– dot. Pakietu nr 6

Prosimy Zamawiającego o dopuszczenie w pozycji nr 6 zestaw sterylny do zabiegów ginekologicznych w następującym składzie:

- 1 serweta na stół instrumentariuszki 140x190cm, wzmocnienie 76x190cm o gram. 30g, folia PE 0,050mm.
- 1 czerwona osłona na stolik Mayo, o grubości 0,065 mm, ze wzmocnieniem 60x85cm o gram. 40 g/m<sup>2</sup>.
- 1 główna serweta 250/312x290cm, ze zintegrowanymi nogawicami i przyklepnym oknem 9x12 cm oraz trójkątną torbą do zbiórki płynów o min wym. 68x50 (wys.) cm z sitem, zaworkiem spustowym i kształtownikiem.
- 1 nieprzylepna serweta pod pośladki 75x90cm,
- 1 włókninowa taśma samoprzylepna 9x50cm,
- 1 ręcznik celulozowy 30x40cm wzmocnione syntetyczną siatką o gramaturze 68g/m<sup>2</sup>

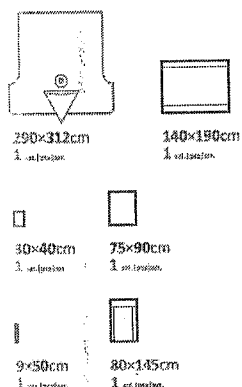

Spełniający pozostałe wymagania Zamawiającego.

**Odpowiedź:**

**Zamawiający dopuszcza**

#### Zapytanie nr 62– dot. Pakietu nr 7

Prosimy Zamawiającego o dopuszczenie w pozycji nr 7 zestaw sterylny do laparoskopii ginekologicznej w następującym składzie:

- 1 czerwona osłona na stolik Mayo 80x145cm, o grubości 0,065 mm, ze wzmocnieniem 60x85cm o gram. 40 g/m<sup>2</sup>.

- 1 serweta na stół instrumentariuszki 140x190cm, wzmocnienie 76x190cm, o gram. 30g, folia PE 0,050mm,
- 1 serweta wymiarach 250/260x300cm z przylepnym oknem 28x30x24cm, ze zintegrowanymi nogawicami i dwiema podwójnymi kieszeniami na instrumenty chirurgiczne o wym. 40x73 cm, po dwóch stronach okna wzmocnienia o wymiarach 16x50cm z 8. uchwytami (otworami) na przewody
- 2 ręczniki celulozowe 30x40cm wzmocnione syntetyczną siatką o gramaturze 68g/m<sup>2</sup>

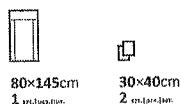
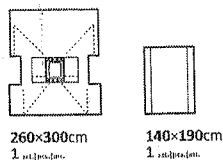

Spełniający pozostałe wymagania Zamawiającego.

**Odpowiedź:**

Nie

**Zapytanie nr 63– dot. Pakietu nr 11**

Prosimy Zamawiającego o dopuszczenie w pozycji nr 11 fartuch ochronny w rozmiarach: L, XL o gramaturze min. 24 g/m<sup>2</sup>.

**Odpowiedź:**

Nie

**Zapytanie nr 64– dot. Pakietu nr 20**

Prosimy Zamawiającego o dopuszczenie w pozycji nr 20 prześcieradło niesterylne o gramaturze min. 25 g/m<sup>2</sup>.

**Odpowiedź:**

Nie

**Zapytanie nr 65– dot. Pakietu nr 21**

„Prosimy Zamawiającego o dopuszczenie w pozycji nr 21 kompletu pościeli o gramaturze min. 20 g/m<sup>2</sup>, zawierający w swoim składzie prześcieradło w rozmiarze min. 200cm x 150cm, reszta parametrów zgodna z wymaganiami Zamawiającego.”

**Odpowiedź:**

Nie

**Zapytanie nr 66– dot. obłożenia i odzieży chirurgicznej - dot. Pakietu nr 2-7, 9, 10, 12, 14, 22, 27-29, 33-35, 38, 42, 44-49, 56, 57,61,63,64.**

Czy Zamawiający dopuści załączenie do oferty kart technicznych gotowych wyrobów potwierdzające zgodność z normą PN-EN 13795 1,2,3?

**Odpowiedź:**

Zgodnie z SIWZ

**Zapytanie nr 67– dot. Pakietu nr 51 i 52**

„Czy Zamawiający zgodzi się na odstąpienie od wymogu załączenia do oferty certyfikatu ISO 14001 i dopuści załączenie certyfikatu ISO 13485, ISO 9001?”

**Odpowiedź:**

Zgodnie z SIWZ

**Zapytanie nr 68– dot. Pakietu nr 61**

„Czy Zamawiający zgodzi się na odstąpienie od wymogu załączenia do oferty certyfikatu ISO 14001?”

**Odpowiedź:**

Zgodnie z SIWZ

**Zapytanie nr 69– dot. Pakietu nr 1**

„Czy Zamawiający dopuści fartuch dostępny tylko w rozmiarach L i XL?”

**Odpowiedź:**

Nie

**Zapytanie nr 70– dot. Pakietu nr 1**

„Czy Zamawiający dopuści podanie ceny za opakowanie handlowe a'10sztuk, z przeliczeniem zamawianej ilości?”

**Odpowiedź:**

Zgodnie z SIWZ

**Zapytanie nr 71– dot. Pakietu nr 3**

„Czy Zamawiający dopuści zestaw z serwetą główną w rozmiarze 150x230cm?”

**Odpowiedź:**

Tak

**Zapytanie nr 72– dot. Pakietu nr 3**

„Czy Zamawiający dopuści zestaw, w którego składzie dodatkowo znajdują się taśma lepna i ręczniki chłonne?”

**Odpowiedź:**

Tak

**Zapytanie nr 73– dot. Pakietu nr 3**

Czy Zamawiający dopuści zestaw serwet uniwersalnych o minimalnym składzie:

Serwety wykonane z warstwy nieprzemakalnej o gramaturze 40 g/m<sup>2</sup> oraz włókninowej warstwy chłonnej o gramaturze 30 g/m<sup>2</sup>. Łączna gramatura w strefie chłonnej - 70 g/m<sup>2</sup>

1 x serweta samoprzylepna o wymiarach 150cm x 230cm, wzmocnienie o wymiarach 100 cm x 150 cm

1 x serweta samoprzylepna o wymiarach 150cm x 180cm, wzmocnienie o wymiarach 100 cm x 180 cm

2 x serweta samoprzylepna o wymiarach 75cm x 90cm, wzmocnienie o wymiarach 50 cm x 90 cm

4 x ręcznik chłonny o wymiarach 30,5 cm x 34 cm

1 x taśma samoprzylepna o wymiarach 10 cm x 50 cm

1 x wzmocniona osłona (serweta) na stolik Mayo o wymiarach 80 cm x 145 cm

1 x serweta wzmocniona na stół instrumentalny stanowiąca owinięcie zestawu o wymiarach 150 cm x 190 cm.

Serweta na stolik instrumentariuszki wykonana z warstwy nieprzemakalnej o gramaturze 50 g/m<sup>2</sup> oraz włókninowej warstwy chłonnej o wymiarach 75 cm x 190 cm i gramaturze 30 g/m<sup>2</sup>. Łączna gramatura w strefie chłonnej - 80 g/m<sup>2</sup>.

Serweta na stolik Mayo wykonana z folii PE o gramaturze 47 g/m<sup>2</sup> i 2 warstwowego laminatu chłonnego w obszarze wzmocnionym o gramaturze 57 g/m<sup>2</sup> oraz wymiarach 60 cm x 145 cm, łączna gramatura w strefie wzmocnionej 104 g/m<sup>2</sup>. Osłona w postaci worka w kolorze niebieskim, składana teleskopowo z zaznaczonym kierunkiem rozwijania.

Spełnia wymagania wg normy EN 13795-1,2,3 na wysokim poziomie. Odporność na rozerwania sucho/mokro w obszarze krytycznym 125/120 kPa. Wytrzymałość na rozciąganie na sucho/mokro w obszarze krytycznym 85/70 N. Odporność na penetrację płynów w obszarze krytycznym 130 cm H<sub>2</sub>O. Współczynnik pylenia 3.4log<sub>10</sub>. Chłonność wzmocnienia min. 600%.

Materiał serwet posiada I klasa palności wg 16 CFR 1610.

Zestaw sterylizowany tlenkiem etylenu. Opakowanie folia-papier wyposażone w informację o kierunku otwierania oraz 4 etykiety samoprzylepne typu TAG służące do archiwizacji danych. Na każdej etykiecie samoprzylepnej, znajdują się następujące informacje : numer ref., data ważności, nr serii, dane wytwórcy

oraz kod kreskowy. Spełnia wymogi aktualnej normy PN-EN 13795.

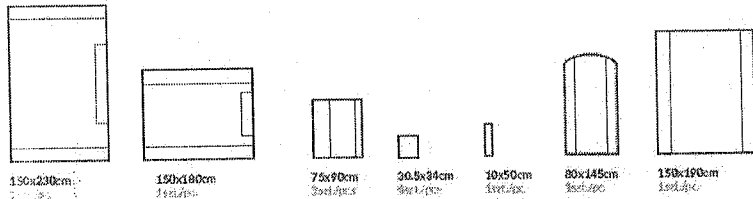

**Odpowiedź:**

**Zamawiający dopuszcza**

**Zapytanie nr 74 – dot. Pakietu nr 4**

„Czy Zamawiający dopuści nieprzemakalność obłożenia 130 cm H<sub>2</sub>O?”

**Odpowiedź:**

Nie

**Zapytanie nr 75– dot. Pakietu nr 5**

„Czy Zamawiający dopuści zestaw o składzie:

1 x serweta samoprzylepna o wymiarach 200 cm x 320 cm z otworem o wymiarach 25 cm x 30 cm wypełnionym folią chirurgiczną, zintegrowana z torbą do zbiórki płynów o wymiarach 75 cm x 85 cm z portami do podłączenia drenów, wykonana z hydrofobowej włókniny trójwarstwowej typu SMS o gramaturze 50 g/m<sup>2</sup>

4 x ręcznik chłonny o wymiarach 30 cm x 30 cm wykonany z włókniny typu spunlace o gramaturze 45 g/m<sup>2</sup>

1 x taśma samoprzylepna o wymiarach 10 cm x 50 cm wykonana z włókniny typu spunlace o gramaturze 68 g/m<sup>2</sup>

1 x serweta chłonna dla noworodka o wymiarach 75 cm x 80 cm wykonana z włókniny typu spunlace o gramaturze 80 g/m<sup>2</sup>

1 x wzmocniona osłona (serweta) na stolik Mayo o wymiarach 80 cm x 140 cm wykonana z folii PE o gramaturze 50 g/m<sup>2</sup> oraz włókniny chłonnej w obszarze wzmocnionym o wymiarach 60 cm x 140 cm, łączna gramatura w strefie wzmocnionej 80 g/m<sup>2</sup>. Osłona w postaci worka w kolorze czerwonym, składana teleskopowo z zaznaczonym kierunkiem rozwijania

1 x serweta wzmocniona na stół instrumentalny stanowiąca owinięcie zestawu o wymiarach 150 cm x 190 cm, wykonana z warstwy nieprzemakalnej o gramaturze 35 g/m<sup>2</sup> oraz włókninowej warstwy chłonnej o gramaturze 28 g/m<sup>2</sup>. Łączna gramatura w strefie chłonnej - 63 g/m<sup>2</sup> ?”

**Odpowiedź:**

Nie

**Zapytanie nr 76 – dot. Pakietu nr 6**

„Czy Zamawiający dopuści zestaw o składzie:

1 x serweta o wymiarach 160/240 cm x 180 cm zintegrowana z osłonami na kończyny, z otworem samoprzylepnym w okolicy krocza o wymiarach 10 cm x 15 cm, wykonana z chłonnego i nieprzemakalnego laminatu dwuwarstwowego o gramaturze 56 g/m<sup>2</sup>, zintegrowana z torbą na płyny o wymiarach 35 x 50 wyposażoną w sztywnik, filtr oraz podłączenie drenu

1 x serweta bez przylepca o wymiarach 75cm x 90cm wykonana z chłonnego i nieprzemakalnego laminatu dwuwarstwowego o gramaturze 56 g/m<sup>2</sup>

4 x ręcznik chłonny o wymiarach 30 cm x 30 cm wykonany z włókniny typu spunlace o gramaturze 45 g/m<sup>2</sup>

1 x taśma samoprzylepna o wymiarach 10 cm x 50 cm wykonana z włókniny typu spunlace o gramaturze 68 g/m<sup>2</sup>

1 x serweta wzmocniona na stół instrumentalny stanowiąca owinięcie zestawu o wymiarach 150 cm x 190 cm, wykonana z warstwy nieprzemakalnej o gramaturze 35 g/m<sup>2</sup> oraz włókninowej warstwy chłonnej o gramaturze 28 g/m<sup>2</sup>. Łączna gramatura w strefie chłonnej - 63 g/m<sup>2</sup> ?”

**Odpowiedź:**

**Zamawiający dopuszcza**

**Zapytanie nr 77– dot. Pakietu nr 6**

„Czy Zamawiający dopuści zestaw o składzie:

1 x serweta o wymiarach 160/240 cm x 180 cm zintegrowana z osłonami na kończy, z otworem samoprzylepnym w okolicy krocza o wymiarach 10 cm x 15 cm, wykonana z hydrofobowej włókniny trójwarstwowej typu SMS o gramaturze 50 g/m<sup>2</sup>, w strefie krytycznej wyposażona we wzmocnienie wysokochłonne o gramaturze 80 g/m<sup>2</sup>., zintegrowana z torbą na płyny o wymiarach 35 x 50 wyposażoną w sztywnik, filtr oraz podłączenie drenu

1 x serweta bez przylepca o wymiarach 75cm x 90cm wykonana z chłonnego i nieprzemakalnego laminatu dwuwarstwowego o gramaturze 56 g/m<sup>2</sup>

4 x ręcznik chłonny o wymiarach 30 cm x 30 cm wykonany z włókniny typu spunlace o gramaturze 45 g/m<sup>2</sup>

1 x taśma samoprzylepna o wymiarach 10 cm x 50 cm wykonana z włókniny typu spunlace o gramaturze 68 g/m<sup>2</sup>

1 x wzmocniona osłona (serweta) na stolik Mayo o wymiarach 80 cm x 140 cm wykonana z folii PE o gramaturze 50 g/m<sup>2</sup> oraz włókniny chłonnej w obszarze wzmocnionym o wymiarach 60 cm x 140 cm, łączna gramatura w strefie wzmocnionej 80 g/m<sup>2</sup>. Osłona w postaci worka w kolorze czerwonym, składana teleskopowo z zaznaczonym kierunkiem rozwijania

1 x serweta wzmocniona na stół instrumentalny stanowiąca owinięcie zestawu o wymiarach 150 cm x 190 cm, wykonana z warstwy nieprzemakalnej o gramaturze 35 g/m<sup>2</sup> oraz włókninowej warstwy chłonnej o gramaturze 28 g/m<sup>2</sup>. Łączna gramatura w strefie chłonnej - 63 g/m<sup>2</sup> ?”

**Odpowiedź:**

Nie

**Zapytanie nr 78– dot. Pakietu nr 7**

„Czy Zamawiający dopuści zestaw z serweta główną 180/280 cm x 220 cm zintegrowaną z osłonami na kończy, z otworem samoprzylepnym w kształcie trapezu o wymiarach 30 cm x 20 cm x 20 cm oraz otworem samoprzylepnym w okolicy krocza o wymiarach 10 cm x 15 cm zabezpieczonym klapką, wykonaną z chłonnego i nieprzemakalnego laminatu dwuwarstwowego o gramaturze 56 g/m<sup>2</sup> „

**Odpowiedź:**

Zamawiający dopuszcza

**Zapytanie nr 79– dot. Pakietu nr 7**

„Czy Zamawiający dopuści zestaw z dodatkowymi 4 ręcznikami?”

**Odpowiedź:**

Tak

**Zapytanie nr 80 – dot. Pakietu nr 7**

„Czy Zamawiający dopuści zestaw z kieszenią dwukomorową 30x40cm (15x30 lewa kieszeń, 25x30cm prawa kieszeń) pakowaną osobno?”

**Odpowiedź:**

Nie

**Zapytanie nr 81 – dot. Pakietu nr 9**

„Czy Zamawiający dopuści serwetę wykonaną z dwuwarstwowego laminatu o gramaturze 56g/m<sup>2</sup>, odporności na przenikanie cieczy 188cm H<sub>2</sub>O, wytrzymałości na rozerwanie 95kpa na mokro i 108kpa na such?”

**Odpowiedź:**

Nie

**Zapytanie nr 82– dot. Pakietu nr 10**

„Czy Zamawiający dopuści wzmocnioną osłonę (serweta) na stolik Mayo o wymiarach 80 cm x 140 cm wykonaną z folii PE o gramaturze 50 g/m<sup>2</sup> oraz włókniny chłonnej w obszarze wzmocnionym o wymiarach 60 cm x 140 cm, łączna gramatura w strefie wzmocnionej 80 g/m<sup>2</sup>, Osłona w postaci worka w kolorze czerwonym, składana teleskopowo z zaznaczonym kierunkiem rozwijania, o odporności na



przenikanie cieczy 188cm H<sub>2</sub>O, wytrzymałości na rozciąganie min. 95kpa?"

**Odpowiedź:**

Nie

**Zapytanie nr 83 – dot. Pakietu nr 11**

„Czy Zamawiający dopuści fartuch wykonany z włókniny polipropylenowej o gramaturze 30g/m<sup>2</sup>?"

**Odpowiedź:**

Nie

**Zapytanie nr 84 – dot. Pakietu nr 11**

„Czy Zamawiający dopuści fartuch dostępny tylko w rozmiarze L?"

**Odpowiedź:**

Nie

**Zapytanie nr 85 – dot. Pakietu nr 11**

„Czy Zamawiający dopuści podanie ceny za opakowanie handlowe a'10sztuk, z przeliczeniem zamawianej ilości?"

**Odpowiedź:**

Nie

**Zapytanie nr 86 – dot. Pakietu nr 12**

„Czy Zamawiający dopuści fartuch wykonany z włókniny polipropylenowej typu SMS?"

**Odpowiedź:**

Nie

**Zapytanie nr 87– dot. Pakietu nr 15**

„Czy Zamawiający dopuści podanie ceny za opakowanie handlowe a'50sztuk, z przeliczeniem zamawianej ilości?"

**Odpowiedź:**

Nie

**Zapytanie nr 88– dot. Pakietu nr 16**

„Czy Zamawiający dopuści podanie ceny za opakowanie handlowe a'25sztuk, z przeliczeniem zamawianej ilości?"

**Odpowiedź:**

Nie

**Zapytanie nr 89– dot. Pakietu nr 17,18,19**

„Czy Zamawiający dopuści podanie ceny za opakowanie handlowe a'100sztuk, z przeliczeniem zamawianej ilości?"

**Odpowiedź:**

Nie

**Zapytanie nr 90– dot. Pakietu nr 18**

„Czy Zamawiający dopuści czepek chirurgiczny, wykonany w całości z perforowanej włókniny wiskozowej, część przednia czepka z możliwością wywinięcia (jako dodatkowa warstwa chłonna)?"



**Odpowiedź:**

Nie

**Zapytanie nr 91 – dot. Pakietu nr 18**

„Czy Zamawiający dopuści czepek chirurgiczny wykonany z włókniny polipropylenowej o gramaturze 20 g/m<sup>2</sup>, Wstawka przeciwpotna w części przedniej, pakowany w woreczek foliowy a'100szt wraz z wyceną z odpowiednim przeliczeniem zamawianych ilości?”

**Odpowiedź:**

Nie

**Zapytanie nr 92 – dot. Pakietu nr 20**

„Czy Zamawiający dopuści podanie ceny za opakowanie handlowe a'10sztuk, z przeliczeniem zamawianej ilości?”

**Odpowiedź:**

Nie

**Zapytanie nr 93– dot. Pakietu nr 21**

„Czy Zamawiający dopuści komplet pościeli z prześcieradłem 150x210cm, pozostałe składowe zgodne z SIWZ?”

**Odpowiedź:**

Nie

**Zapytanie nr 94– dot. Pakietu nr 22**

„Czy Zamawiający dopuści serwetę wykonaną z dwuwarstwowego laminatu?”

**Odpowiedź:**

Według SIWZ

**Zapytanie nr 95– dot. Pakietu nr 23**

„Czy Zamawiający dopuści podanie ceny za opakowanie handlowe a'20sztuk, z przeliczeniem zamawianej ilości?”

**Odpowiedź:**

Nie

**Zapytanie nr 96– dot. Pakietu nr 25**

„Czy Zamawiający dopuści serwety pakowane a'3 sztuki z przeliczeniem zamawianej ilości?”

**Odpowiedź:**

Nie

**Zapytanie nr 97– dot. Pakietu nr 26**

„Czy Zamawiający oczekuje serwet pakowanych a'1sztuka?”

**Odpowiedź:**

Tak

**Zapytanie nr 98– dot. Pakietu nr 27 i 28**

„Czy Zamawiający dopuści serwety wykonane z dwuwarstwowego laminatu?”

**Odpowiedź:**

Według SIWZ

**Zapytanie nr 99 – dot. Pakietu nr 27 i 28**

„Czy Zamawiający dopuści serwety z otworem o średnicy 5cm?”

**Odpowiedź:**

Tak

**Zapytanie nr 100– dot. Pakietu nr 27 i 28**

„Czy Zamawiający dopuści serwety w rozmiarze 45x75cm z otworem o średnicy 6x8cm?”

**Odpowiedź:**

Tak

**Zapytanie nr 101 – dot. Pakietu nr 29**

„Czy Zamawiający dopuści fartuch wykonany z włókniny polipropylenowej typu SMS?”

**Odpowiedź:**

Nie

**Zapytanie nr 102– dot. Pakietu nr 30**

„Czy Zamawiający dopuści czeppek z wstawką antypotną w części czołowej o szerokości 5cm, górna część czepka (otok) wykonany z włókniny polipropylenowej o gramaturze 25g/m2?”



**Odpowiedź:**

Nie

**Zapytanie nr 103– dot. Pakietu nr 32**

„Czy Zamawiający dopuści maskę 3 warstwową?”

**Odpowiedź:**

Nie

**Zapytanie nr 104– dot. Pakietu nr 32**

„Czy Zamawiający dopuści podanie ceny za opakowanie handlowe a'50sztuk, z przeliczeniem zamawianej ilości?”

**Odpowiedź:**

Nie

**Zapytanie nr 105– dot. Pakietu nr 31,46,47,48,49**

„Zwracamy się z prośbą o odstąpienie od wymogu, aby opakowanie zawierało 2 naklejki do umieszczenia w dokumentacji medycznej?”

**Odpowiedź:**

Nie

**Zapytanie nr 106– dot. Pakietu nr 36**

„Czy Zamawiający dopuści dwukomorową kieszeń foliową w rozmiarze 30cm x 40cm (kieszeń lewa w rozmiarze 15 x 30cm, prawa 25 x 30cm)?”

**Odpowiedź:**

Tak

**Zapytanie nr 107– dot. Pakietu nr 37**

„Czy Zamawiający dopuści prześcieradło na gumce w kolorze zielonym, o gramaturze 25g/m2, w rozmiarze 90cm x 200cm?”

**Odpowiedź:**

Nie

**Zapytanie nr 108 – dot. Pakietu nr 45**

„Czy Zamawiający dopuści serwetę w rozmiarze 90x120cm?”

**Odpowiedź:**

Tak

**Zapytanie nr 109 – dot. Pakietu nr 49**

„Czy Zamawiający dopuści folię w rozmiarze 56x84cm?”

**Odpowiedź:**

Tak

**Zapytanie nr 110– dot. Pakietu nr 51**

„Czy Zamawiający dopuści podkład chłonny na stół operacyjny 5 warstwowy: włóknina polipropylenowa, warstwa celulozy, pulpa celulozowa z superabsorbentem SAP, warstwa celulozy, folia PE, w kolorze niebieskim. Rozmiar: 100 x 225cm, wkład chłonny; 50 x 205 cm, marginesy wzdłuż krótszego brzegu: 10cm, wzdłuż dłuższego brzegu 25cm, chłonność 3820ml, pakowany a' 10sztuk?”

**Odpowiedź:**

**Tak**

**Zapytanie nr 111– dot. Pakietu nr 54**

„Czy Zamawiający dopuści podkład chłonny o rozmiarze 60 x 60cm; oddychający, wkład chłonny 52x54cm wyposażony w superabsorbent, umożliwiający trwałe zatrzymanie płynu w rdzeniu, redukuje zapach. Chłonność 1100 ml wg EN ISO 11948-1. Zapewnia trwałe zatrzymanie bakterii, w tym MRSA, E.coli w chłonnym rdzeniu, WVTR 3500 g/m<sup>2</sup>/24 h ?”

**Odpowiedź:**

**Zgodnie z SIWZ**

**Zapytanie nr 112 – dot. Pakietu nr 55**

„Czy Zamawiający dopuści Podkład chłonny o rozmiarze 60 x 90cm; oddychający, wkład chłonny 52x80cm wyposażony w superabsorbent, umożliwiający trwałe zatrzymanie płynu w rdzeniu, redukuje zapach. Chłonność 1600 ml wg EN ISO 11948-1. Zapewnia trwałe zatrzymanie bakterii, w tym MRSA, E.coli w chłonnym rdzeniu, WVTR 3500 g/m<sup>2</sup>/24 h ?”

**Odpowiedź:**

**Zgodnie z SIWZ**

**Zapytanie nr 113 – dot. Pakietu nr 61**

„Czy Zamawiający dopuści zestaw serwet uniwersalnych wzmocniony o minimalnym składzie:  
Serwety wykonane z chłonnego i nieprzemakalnego laminatu dwuwarstwowego o gramaturze 60 g/m<sup>2</sup> w strefie krytycznej wyposażona we wzmocnienie wysokochłonne o gramaturze 80 g/m<sup>2</sup>, zintegrowana z dwoma podwójnymi organizatorami przewodów. Łączna gramatura w strefie wzmocnionej 140 g/m<sup>2</sup>.  
1 x serweta samoprzylepna o wymiarach 150cm x 240cm, wzmocnienie o wymiarach 25 cm x 60 cm  
1 x serweta samoprzylepna o wymiarach 180cm x 180cm, wzmocnienie o wymiarach 25 cm x 60 cm  
2 x serweta samoprzylepna o wymiarach 75cm x 90cm, wzmocnienie o wymiarach 25 cm x 60 cm  
4 x ręcznik chłonny o wymiarach 30,5 cm x 34 cm  
1 x taśma samoprzylepna o wymiarach 10 cm x 50 cm  
1 x wzmocniona osłona (serweta) na stolik Mayo o wymiarach 80 cm x 145 cm  
1 x serweta wzmocniona na stół instrumentalny stanowiąca owinięcie zestawu o wymiarach 150 cm x 190 cm.

Serweta na stolik instrumentariuszki wykonana z warstwy nieprzemakalnej o gramaturze 50 g/m<sup>2</sup> oraz włókninowej warstwy chłonnej o wymiarach 75 cm x 190 cm i gramaturze 30 g/m<sup>2</sup>. Łączna gramatura w strefie chłonnej - 80 g/m<sup>2</sup>.

Serweta na stolik Mayo wykonana z folii PE o gramaturze 47 g/m<sup>2</sup> i 2 warstwowego laminatu chłonnego w obszarze wzmocnionym o gramaturze 57 g/m<sup>2</sup> oraz wymiarach 60 cm x 85 cm, łączna gramatura w strefie wzmocnionej 104 g/m<sup>2</sup>. Osłona w postaci worka w kolorze niebieskim, składana teleskopowo z zaznaczonym kierunkiem rozwijania.

Spełnia wymagania wg normy EN 13795-1,2,3 na wysokim poziomie. Odporność na rozerwanie sucho/mokro w obszarze krytycznym 180/172 kPa. Wytrzymałość na rozciąganie na sucho/mokro w obszarze krytycznym 118/93 N. Odporność na penetrację płynów w obszarze krytycznym 197 cm H<sub>2</sub>O. Współczynnik pylenia 3.4log<sub>10</sub>. Chłonność wzmocnienia min. 680%.

Materiał serwet posiada I klasa palności wg 16 CFR 1610.

Zestaw sterylizowany tlenkiem etylenu. Opakowanie folia-papier wyposażone w informację o kierunku otwierania oraz 4 etykiety samoprzylepne typu TAG służące do archiwizacji danych. Na każdej etykiecie samoprzylepnej, znajdują się następujące informacje : numer ref., data ważności, nr serii, dane wytwórcy

oraz kod kreskowy. Spełnia wymogi aktualnej normy PN-EN 13795.”

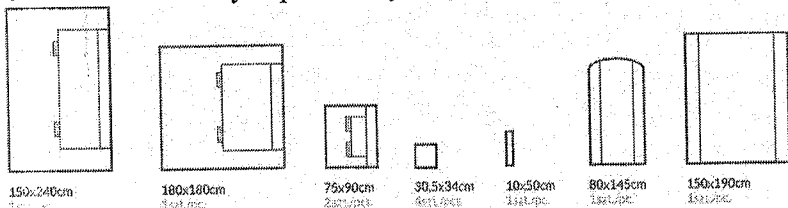

**Odpowiedź:**

**Zgodnie z SIWZ**

**Zapytanie nr 114 – dot. Pakietu nr 3**

„Czy Zamawiający dopuści zestaw uniwersalny w którego skład dodatkowo wchodzi taśma lepna i ręczniki chłonne?”

**Odpowiedź:**

**Tak**

**Zapytanie nr 115– dot. Pakietu nr 4**

„Czy Zamawiający dopuści zestaw uniwersalny wykonany z laminatu dwuwarstwowego o gramaturze 62g/m<sup>2</sup> z dodatkowymi łatami chłonnymi (3 warstwa) o gramaturze 63g/m<sup>2</sup> w strefie krytycznej

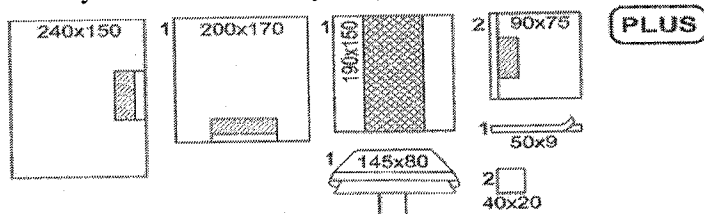

Skład	Rozmiar	Rozmiar dodatkowej łały chłonnej w serwetkach głównych	Ilość sztuk w opakowaniu
Serweta na stół Instrumentarium (owinięcie zestawu)	190x150cm		1
Serweta Lz (głowa) z łątą chłonną i przyłepcem 5x60cm	240x150cm	37,5x70cm	1
Serweta Lz (stopa) z łątą chłonną i przyłepcem 5x60cm	200x170cm	37,5x70cm	1
Serweta Lz (boki) z łątą chłonną i przyłepcem 5x90cm	90x75cm	37,5x70cm	2
Taśma medyczna mocująca z włókniny BP	9x50cm		1
Ręczniczki włókninowe 40G 4W	10x20cm		2
Pokrowiec na stolik Mayo	145x80cm		1

oraz poza zestawem dołączona kieszka dwukomorowa samoprzylepna ze sztywnikiem 2x21x35cm?..

**Odpowiedź:**

**Zamawiający dopuszcza**

**Zapytanie nr 116 – dot. Pakietu nr 5**

„Czy Zamawiający dopuści zestaw spełniający wymagania normy PN-EN 13795 wykonany z włókniny laminowanej dwuwarstwowej o gramaturze min. 43 g/m<sup>2</sup>?..

**Odpowiedź:**

**Nie**

**Zapytanie nr 117 – dot. Pakietu nr 5**

Czy Zamawiający dopuści zestaw o składzie:

serweta z otworem prostokątnym 32x35cm wypełnionym folią chirurgiczną, serweta wyposażona w okalający zintegrowany worek do przechwytywania płynów wyposażony w sztywnik i 2 zawory drenażowe	1	320 x180
podkład chłonny z pulpy celulozowej typu Seni Soft Basic	1	90x60
serweta na stół instrum. (owinięcie zestawu)	1	190x150
serweta na stolik Mayo	1	145x80
serwetki do rąk z włókniny kompresowej	2	40x20

**Odpowiedź:**

**Zamawiający dopuszcza**

**Zapytanie nr 118 – dot. Pakietu nr 7**

Czy Zamawiający dopuści zestaw o składzie:

Serweta z otworem w okolicy jamy brzusznej 28x10x19cm w kształcie trapezu, przylepcem, zintegrowanymi nogawicami i otworem w okolicy kroczonej 10x15cm klapką przesłaniającą otwór kroczonej	1	265x180
serweta	1	90x75
taśmą medyczna	1	50x9
serweta na stół instrumentalny	1	190x150
serweta na stolik Mayo	1	145x80
serwetki do rąk z włókniny kompresowej	2	40x20

oraz poza zestawem dołączona kieszeń dwukomorowa samoprzylepna ze sztywnikiem 2x21x35cm?

**Odpowiedź:**

Nie

**Zapytanie nr 119 – dot. Pakietu nr 8**

„Czy Zamawiający dopuści pokrowiec foliowy w rozm. 13x244cm? Reszta zgodnie z SIWZ.”

**Odpowiedź:**

Zamawiający dopuszcza

**Zapytanie nr 120 – dot. Pakietu nr 8**

„Czy Zamawiający dopuści pokrowiec foliowy w rozm. 15 x 250cm? Reszta zgodnie z SIWZ.”

**Odpowiedź:**

Zamawiający dopuszcza

**Zapytanie nr 121– dot. Pakietu nr 8**

„Czy Zamawiający dopuści pokrowiec foliowy złożony harmonijkowo? Reszta zgodnie z SIWZ.”

**Odpowiedź:**

Zamawiający dopuszcza

**Zapytanie nr 122– dot. Pakietu nr 9**„Czy Zamawiający dopuści serwetę wykonaną z laminatu o gramaturze min. 56g/m<sup>2</sup>? Reszta zgodnie z SIWZ.”**Odpowiedź:**

Nie

**Zapytanie nr 123 – dot. Pakietu nr 11**„Czy Zamawiający dopuści fartuch ochronny wykonany z włókniny o gramaturze min. 20g/m<sup>2</sup>? „**Odpowiedź:**

Nie

**Zapytanie nr 124– dot. Pakietu nr 14**„Czy Zamawiający dopuści fartuch wykonany z poliestru 99,3% + 0,7% włókno węglowe, o gramaturze min. 84g/m<sup>2</sup> na całej powierzchni? Pozostałe wymagania zgodne z SIWZ”**Odpowiedź:**

Nie

**Zapytanie nr 125– dot. Pakietu nr 21**

„Czy Zamawiający dopuści komplet pościeli o wymiarach: poszewa 200x150cm, powłoczka 90x75cm, prześcieradło 210x150cm?”

**Odpowiedź:**

Nie

**Zapytanie nr 126 – dot. Pakietu nr 24-26**

„Czy Zamawiający wymaga zaoferowania wyrobów z gazy zgodnych z wymaganiami Farmakopei

Polskiej wyd. VI 2002?"

**Odpowiedź:**

**Zgodnie z SIWZ**

**Zapytanie nr 127 – dot. Pakietu nr 27**

„Czy Zamawiający dopuści serwetę bez przylepca?"

**Odpowiedź:**

**Nie**

**Zapytanie nr 128 – dot. Pakietu nr 34**

„Czy Zamawiający dopuści zestaw z serwetą wykonaną z laminatu dwuwarstwowego o gramaturze 42 g/m<sup>2</sup> i plastrem z opatrunkiem 10 x6 cm? Reszta zgodnie z SIWZ.”

**Odpowiedź:**

**Tak**

**Zapytanie nr 129 – dot. Pakietu nr 35**

„Czy Zamawiający dopuści zestaw z serwetą z otworem prostokątnym w rozmiarze 35x32cm oraz z chustą laparatomijną z gazy 17 nitkowej wyposażoną w nitkę RTG i białą tasiemkę bawełnianą, kompresy z gazy 12 nitkowej i kleszczyki blokowane 24cm, fartuch chirurgiczny 3 szt. ( 1x XL oraz 2x L)? Pozostałe wymagania zgodne z SIWZ.”

**Odpowiedź:**

**Nie**

**Zapytanie nr 130– dot. Pakietu nr 40**

„Czy Zamawiający dopuści zestaw do usuwania szwów sterylny z pęsetą metalową 12,5 cm? Reszta zgodnie z SIWZ.”

**Odpowiedź:**

**Tak**

**Zapytanie nr 131– dot. Pakietu nr 42**

„Czy Zamawiający dopuści zestaw do wklucia centralnego rozszerzony- 1 imadło Mayo Hegar 13 cm? Reszta zgodnie z SIWZ.”

**Odpowiedź:**

**Tak**

**Zapytanie nr 132 – dot. Pakietu nr 56**

„Czy Zamawiający dopuści zestaw wyposażony w serwetę główną o rozmiarze 235x320cm, Osłonę foliową na sprzęt, okrągłą o rozmiarze 81x162cm, dodatkowo w zestawie znajdują się serwetki do rąk 20x40cm 2 szt. oraz serweta na stół instrumentalny 150x200cm ?Pozostałe wymagania zgodne z SIWZ.,,

**Odpowiedź:**

**Zamawiający dopuszcza**

**Zapytanie nr 133– dot. Pakietu nr 57**

„Czy Zamawiający dopuści zestaw wyposażony w serwetę główną o rozmiarze 235x320cm, Osłonę foliową na sprzęt, okrągłą o rozmiarze 81x162cm, dodatkowo w zestawie znajdują się serwetki do rąk 20x40cm 2 szt. oraz serweta na stół instrumentalny 150x200cm ?Pozostałe wymagania zgodne z SIWZ.”

**Odpowiedź:**

**Zamawiający dopuszcza**

**Zapytanie nr 134– dot. Pakietu nr 59**

„Czy Zamawiający dopuści osłonę foliową na sprzęt, okrągłą o rozmiarze 81x162cm?"

**Odpowiedź:**

**Zamawiający dopuszcza**

**Zapytanie nr 135– dot. Pakietu nr 61**

„Czy Zamawiający dopuści zestaw uniwersalny o składzie:

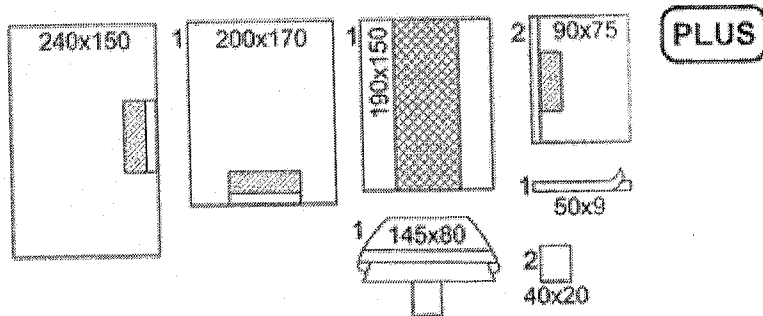

Skład	Rozmiar	Rozmiar dodatkowej łąty chłonnej w serwetach ukłwnych	Ilość sztuk w opakowaniu
Serweta na stół instrumentarium (owinięcie zestawu)	190x150cm		1
Serweta L2 (głowa) z łątą chłonną i przylepcem 5x60cm	240x150cm	37,5x70cm	1
Serweta L2 (stopa) z łątą chłonną i przylepcem 5x60cm	200x170cm	37,5x70cm	1
Serweta L2 (boki) z łątą chłonną i przylepcem 5x90cm	90x75cm	37,5x70cm	2
Taśma medyczna mocująca z włókniny BP	9x50cm		1
Ręczniczki włókninowe 40G 4W	10x20cm		2
Pokrowiec na stolik Mayo	145x80cm		1

Serwety wykonane na całej powierzchni z laminatu dwuwarstwowego o gramaturze 62g/m<sup>2</sup> bez zawartości celulozy i wiskozy z dodatkowymi łątami chłonnymi w strefie krytycznej (3 warstwa) o gramaturze 63g/m<sup>2</sup> (współczynnik pylenia  $\leq 2,0 \log 10$ ).

Laminat odporny na przenikanie płynów (> 200 cm H<sub>2</sub>O), wytrzymały na rozrywanie na mokro/sucho (min. 80kPa), wytrzymały na rozciąganie wzdłużne na mokro/sucho (min. 72 N). Warstwa wzmocnienia w serwetach na stolik narzędziowy Mayo i zespolona z folią na całej powierzchni wzmocnienia bez zawartości celulozy lub wiskozy. Zestaw spełnia wymagania dla procedur wysokiego ryzyka wg normy EN 13795, pakowany sterylnie w foliowo-papierową torebkę, posiada min. 2 etykiety samoprzylepne do dokumentacji medycznej zawierające min.: nr katalogowy, nr lot, datę ważności, nazwę producenta. Sterylizacja EO. Producent spełnia wymogi normy środowiskowej ISO 14001..

**Odpowiedź:****Zgodnie z SIWZ****Zapytanie nr 136– dot. Pakietu nr 62**„Czy Zamawiający zgodzi się na zaoferowanie koszuli chirurgicznej dla pacjenta z krótkim rękawem, wykonanej z włókniny typu SMS o gramaturze 35g/m<sup>2</sup>. Pozostałe wymagania zgodne z SIWZ.”**Odpowiedź:****Tak****Zapytanie nr 137– dot. projektu umowy**

„§ 7 pkt. 2. Czy Zamawiający wyrazi zgodę na zmniejszenie wysokości kary umownej na 250 zł za każde zdarzenie”

**Odpowiedź:****Zgodnie z SIWZ****Zapytanie nr 138– dot. projektu umowy**

„§ 8 pkt. 3.1. Czy Zamawiający wyrazi zgodę na zmianę zapisu na „W przypadku nie wykonania lub nienależytego wykonania umowy przez Wykonawcę zapłaci on karę w wysokości 5% wartości niezrealizowanej części umowy?”

**Odpowiedź:****Zgodnie z SIWZ**



**Zapytanie nr 139– dot. projektu umowy**

„Czy Zamawiający zgadza się aby słowo „opóźnienie” zostało zastąpione słowem „zwłoki” w §8 ust.2?”

**Odpowiedź:**

Zgodnie z SIWZ

**Zapytanie nr 140– dot. projektu umowy**

„Czy Zamawiający wyrazi zgodę aby kara umowna w przypadku nie wykonania lub nienależytego wykonania umowy była naliczana od części zamówienia niezrealizowanego w terminie, a nie od wartości całej umowy?”

**Odpowiedź:**

Zgodnie z SIWZ

**Zapytanie nr 141– dot. projektu umowy**

„Czy Zamawiający zgodzi się zapisać możliwość zmiany ceny brutto wynikającej ze zmiany obowiązującej stawki VAT, przy zachowaniu dotychczasowych cen netto?”

**Odpowiedź:**

Zgodnie z SIWZ

**Zapytanie nr 142– dot. Pakietu nr 1**

„Czy zamawiający dopuści fartuch w rozmiarze L i XL?”

**Odpowiedź:**

Nie

**Zapytanie nr 143– dot. Pakietu nr 1**

„Czy zamawiający dopuści fartuch w rozmiarze uniwersalnym?”

**Odpowiedź:**

Nie

**Zapytanie nr 144– dot. Pakietu nr 1**

„Czy zamawiający dopuści fartuch w rozmiarze uniwersalnym o wymiarach 112 cm x 140 cm?”

**Odpowiedź:**

Nie

**Zapytanie nr 145 – dot. Pakietu nr 1**

„Czy zamawiający dopuści fartuch w rozmiarze uniwersalnym o wymiarach 120 cm x 145 cm?”

**Odpowiedź:**

Nie

**Zapytanie nr 146 – dot. Pakietu nr 1**

„Prosimy Zamawiającego opuszczenie wyceny za najmniejsze opakowanie handlowe 10 szt. z przeliczeniem ilości z zaokrągleniem w górę do pełnych opakowań.”

**Odpowiedź:**

Nie

**Zapytanie nr 147 – dot. Pakietu nr 1**

„Czy zamawiający dopuści fartuch włókninowy, z rozcięciem w tylnej części, poły do zakładania z tyłu na plecach, wiązany w talii, w kolorze zielonym, o gramaturze 20 g/m<sup>2</sup>, długi rękaw, zakończony mankietem z bawełnianym ściągaczem o długości 5,5 cm, wiązany z tyłu w talii, niesterylny, wiązany – nie posiada rzep?”

**Odpowiedź:**

Nie

**Zapytanie nr 148 – dot. Pakietu nr 1**

„Czy zamawiający wymaga fartuch włókninowy z długim rękawem zakończonym mankietem z

bawełnianym ściągaczem?"

**Odpowiedź:**

**Według SIWZ**

**Zapytanie nr 149 – dot. Pakietu nr 11**

„Czy zamawiający dopuści fartuch w rozmiarze L i XL?"

**Odpowiedź:**

**Według SIWZ**

**Zapytanie nr 150– dot. Pakietu nr 11**

„Czy zamawiający dopuści fartuch w rozmiarze uniwersalnym?"

**Odpowiedź:**

**Nie**

**Zapytanie nr 151 – dot. Pakietu nr 11**

„Czy zamawiający dopuści fartuch w rozmiarze uniwersalnym o wymiarach 112 cm x 140 cm?"

**Odpowiedź:**

**Nie**

**Zapytanie nr 152 – dot. Pakietu nr 11**

„Czy zamawiający dopuści fartuch w rozmiarze uniwersalnym o wymiarach 120 cm x 145 cm?"

**Odpowiedź:**

**Nie**

**Zapytanie nr 153– dot. Pakietu nr 11**

„Prosimy Zamawiającego opuszczenie wyceny za najmniejsze opakowanie handlowe 10 szt. z przeliczeniem ilości z zaokrągleniem w górę do pełnych opakowań.”

**Odpowiedź:**

**Nie**

**Zapytanie nr 154 – dot. Pakietu nr 11**

„Czy zamawiający dopuści fartuch włókninowy, z rozcięciem w tylnej części, poły do zakładania z tyłu na plecach, wiązany w talii, w kolorze zielonym, o gramaturze 20 g/m<sup>2</sup>, długi rękaw, zakończony mankietem z bawełnianym ściągaczem o długości 5,5 cm, wiązany z tyłu w talii, niesterylny, wiązany – nie posiada rzep?"

**Odpowiedź:**

**Nie**

**Zapytanie nr 155– dot. Pakietu nr 11**

„Czy zamawiający wymaga fartuch włókninowy z długim rękawem zakończonym mankietem z bawełnianym ściągaczem?"

**Odpowiedź:**

**Według SIWZ**

**Zapytanie nr 156– dot. Pakietu nr 13**

„Czy zamawiający dopuści fartuch ochronny podfoliowany, ze ściągaczem dzianinowym o szerokości 5 cm, wiązany z boku i na szyi, wykonany z polipropylenu o gramaturze 30 g/m<sup>2</sup> + polietylen PE, w kolorze białym, o długości 115 cm, pakowane po 10 szt. w opakowaniu -100 szt. w kartonie, Oznakowanie CE zgodnie z EU Dyrektywą dla wyrobów medycznych 93/42/EEC, klasa 1, niesterylna?"

**Odpowiedź:**

**Nie**

**Zapytanie nr 157– dot. Pakietu nr 13**

„Prosimy Zamawiającego opuszczenie wyceny za najmniejsze opakowanie handlowe 100 szt. z przeliczeniem ilości z zaokrągleniem w górę do pełnych opakowań.”

**Odpowiedź:**

Nie

**Zapytanie nr 158– dot. Pakietu nr 15**

„Prosimy Zamawiającego opuszczenie wyceny za najmniejsze opakowanie handlowe 50 szt. z przeliczeniem ilości z zaokrągleniem w górę do pełnych opakowań.”

**Odpowiedź:**

Nie

**Zapytanie nr 159 – dot. Pakietu nr 17 i 18**

„Prosimy o dopuszczenie czepek pakowanego w opakowanie foliowe, taki sposób pakowania zmniejsza powierzchnię magazynowania lub/i przechowywania, opakowanie w foli gwarantuje również higieniczne przechowywanie i wyjmowanie - sposób pakowania nie wpływa na jakość produktu i jego wartości użytkowe.”

**Odpowiedź:**

Nie

**Zapytanie nr 160 – dot. Pakietu nr 17**

„Prosimy Zamawiającego opuszczenie wyceny za najmniejsze opakowanie handlowe 100 szt. z przeliczeniem ilości z zaokrągleniem w górę do pełnych opakowań.”

**Odpowiedź:**

Nie

**Zapytanie nr 161– dot. Pakietu nr 17**

„Czy zamawiający dopuści czepek o gramaturze min. 16 g/m<sup>2</sup>, okrągły typu beret?”

**Odpowiedź:**

Tak

**Zapytanie nr 162 – dot. Pakietu nr 18**

„Czy zamawiający dopuści czepek typu furażerka, z lamówką około 8 mm, przechodzącą z tyłu w troki, wiązany na troki, niesterylny, wykonany z włókniny polipropylenowej, o gramaturze 25 g/m<sup>2</sup>, z warstwą pochłaniającą pot w przedniej części o długości ok. 32 cm i wysokości 5 cm, troki o dł. Ok. 46 cm, głębokość czepek ok. 13 cm, denko o wymiarach ok. 20 cm x 12,5 cm, w kolorze zielonym, rozmiar uniwersalny?”

**Odpowiedź:**

Tak

**Zapytanie nr 163– dot. Pakietu nr 19**

„Czy zamawiający dopuści ochraniacze na obuwie wykonane z włókniny polipropylenowej o gramaturze min. 40 g/m<sup>2</sup>, z gumką, w rozmiarze uniwersalnym – długość ochraniacza w stanie rozciągniętym ok. 40 cm, głębokość 16 cm?”

**Odpowiedź:**

Tak

**Zapytanie nr 164– dot. Pakietu nr 20**

„Czy zamawiający dopuści serwetę o gramaturze min. 25 g/m<sup>2</sup>?”

**Odpowiedź:**

Nie

**Zapytanie nr 165– dot. Pakietu nr 20**

„Prosimy Zamawiającego opuszczenie wyceny za najmniejsze opakowanie handlowe 10 szt. z przeliczeniem ilości z zaokrągleniem w górę do pełnych opakowań.”

**Odpowiedź:**

Nie

**Zapytanie nr 166 – dot. Pakietu nr 21**

„Czy zamawiający dopuści poszwy o wymiarach: na kołdrę 210 cm x 160 cm, na poduszkę 70 cm x 80 cm, prześcieradło 150 cm x 210 cm, o gramaturze 25 g/m<sup>2</sup>, w kolorze zielonym, wykonana z włókniny polipropylenowej jednowarstwowej, z etykietą zgodną z przepisami regulującymi oznakowanie wyrobów medycznych?”

**Odpowiedź:**

Nie

**Zapytanie nr 167 – dot. Pakietu nr 30**

„Czy zamawiający dopuści czepek typu furazerka, z lamówką około 8 mm, przechodzącą z tyłu w troki, wiązany na troki, niesterylny, wykonany z włókniny polipropylenowej, o gramaturze 25 g/m<sup>2</sup>, bez wydłużenia, z warstwą pochłaniającą pot w przedniej części o długości ok. 32 cm i wysokości 5 cm, troki o dł. Ok. 46 cm, głębokość czepka ok. 13 cm, denko o wymiarach ok. 20 cm x 12,5 cm, w kolorze zielonym, rozmiar uniwersalny?”

**Odpowiedź:**

Nie

**Zapytanie nr 168 – dot. Pakietu nr 30**

„Prosimy o dopuszczenie czepka pakowanego w opakowanie foliowe, taki sposób pakowania zmniejsza powierzchnię magazynowania lub/i przechowywania, opakowanie w foli gwarantuje również higieniczne przechowywanie i wyjmowanie - sposób pakowania nie wpływa na jakość produktu i jego wartości użytkowe.”

**Odpowiedź:**

Nie

**Zapytanie nr 169 – dot. Pakietu nr 3**

„Czy Zamawiający dopuści możliwość zaoferowania zestawu uniwersalnego posiadającego serwetę na stolik instrumentariuszki w rozmiarze 140 x 190 cm oraz serwety wchodzące w skład zestawu wykonane z 2- warstwowego laminatu o gramaturze min. 55 g/m<sup>2</sup>?”

**Odpowiedź:**

Tak

**Zapytanie nr 170 – dot. Pakietu nr 7**

„Czy Zamawiający dopuści możliwość zaoferowania zestawu o następującym składzie:

- 1 serweta na stolik narzędziowy wzmocniona 140 x 190 cm
- 1 serweta na stolik Mayo wzmocniona 80 x 145 cm
- 1 serweta brzuszno-kroczoowa 230 x 250 cm zintegrowana z nogawicami, z padami chłonnymi oraz z otworami w okolicy jamy brzusznej 19 x 29 cm i w części kroczoowej 9 x 12 cm (pad brzuch 60 x 120 cm, pad krocze 50 x 85 cm)
- 4 ręczniki celulozowe 30 x 33 cm

Zestawu wykonany z laminatu 2- warstwowego o gram. min. 55 g/m<sup>2</sup> z dodatkowymi padami chłonnymi, całkowita gramatura strefy wzmocnione 110 g/m<sup>2</sup>.”

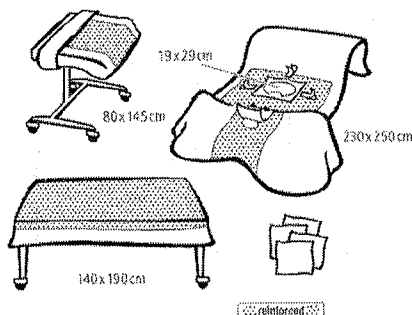
**Odpowiedź:**

Tak

**Zapytanie nr 171 – dot. Pakietu nr 8**

„Czy Zamawiający dopuści możliwość zaoferowania pokrowca foliowego na przewody w rozmiarze 14 x 250cm, posiadającego jedną taśmę przylepną do stabilnego mocowania?„

**Odpowiedź:**

**Tak**

**Zapytanie nr 172– dot. Pakietu nr 9**

„Czy Zamawiający dopuści możliwość zaoferowania serwety wykonanej z 2- warstwowego laminatu o gramaturze min. 55 g/m2 ?”

**Odpowiedź:**

**Nie**

**Zapytanie nr 173– dot. Pakietu nr 24 i 25**

„Czy Zamawiający dopuści możliwość zaoferowania serwet operacyjnych posiadających na opakowaniu jednostkowym min. jedną samoprzylepną etykietę kontrolną do umieszczenia w dokumentacji medycznej?”

**Odpowiedź:**

**Nie**

**Zapytanie nr 174– dot. Pakietu nr 29**

„Czy Zamawiający dopuści możliwość zaoferowania fartuchów zapinanych przy szyi na taśmę samoprzylepną wielokrotnego użytku, która pozwala na precyzyjne dopasowanie fartucha do rozmiaru ciała operatora w dowolnym miejscu na wysokości barków?”

**Odpowiedź:**

**Tak**

**Zapytanie nr 175 – dot. Pakietu nr 33 i 34**

„Zwracamy się z prośbą do Zamawiającego o odstąpienie od wymogu spełniania przez w/w zestawu wymagań normy PN-EN 13795 1-3 z jednoczesnym dopuszczeniem możliwości zaoferowania zestawów ambulatoryjnych, w których składzie znajdują się serwety spełniające w/w normę.”

**Odpowiedź:**

**Zgodnie z SIWZ**

**Zapytanie nr 176– dot. Pakietu nr 33**

„Czy Zamawiający dopuści możliwość zaoferowania zestawu do wkłucia centralnego o następującym składzie:

Skład zestawu:

- 6 x kompres z gazy bawełnianej, 7,5 x 7,5 cm
- 4 x tampon z gazy bawełnianej (tupfer), wielkość ślwi
- 1 x kleszczyki plastikowe, 14 cm
- 1 x pęseta plastikowa, 12,5 cm
- 1 x serweta włókninowa, nieprzylepna, 45 x 75 cm (barierowa)
- 1 x serweta włókninowa, 45 x 75 cm z regulacją otworu (serweta składa się z 2 oddzielnych części), otwór przylepny (barierowa)
- 1 x strzykawka Luer 10 ml (zapakowana)
- 1 x igła 1,2 x 40 mm, 18G x 1 1/2, różowa (zapakowana)
- 1 x igła 0,8 x 40 mm, 21G x 1 1/2, zielona (zapakowana)
- 1 x ostrze – skalpel, 6,5 cm (zapakowane)
- 1 x igłotrzymacz, 13 cm
- 1 x opatrunek transparentny z folii poliuretanowej, 10 x 15 cm, (zapakowany)

Opakowanie:

Opakowanie typu twardy blister.

\* Wszystkie komponenty zestawu są jednorazowego użytku.

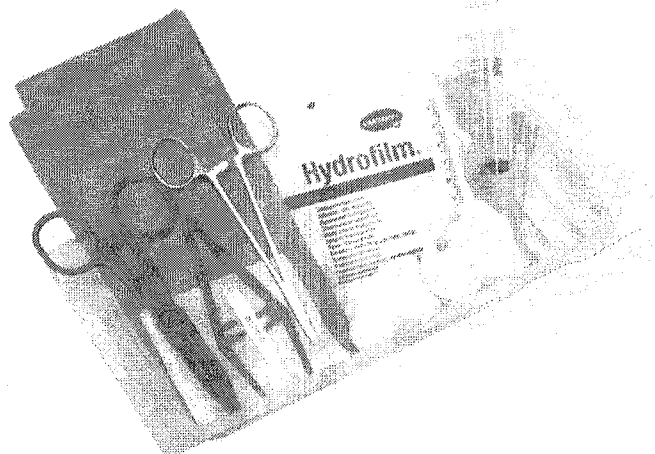

Zestaw w opakowaniu jednostkowym wyposażonym w jedną, zewnętrzną, samoprzylepną, dwudzielną etykietę, każda część zawiera te same informacje (numer produktu, LOT, datę ważności), przy czym jedna część jest w formie kodu kreskowego? Pełny skład produktu nadrukowany jest na tylnej stronie

opakowania jednostkowego.”

**Odpowiedź:**

**Zgodnie z SIWZ**

**Zapytanie nr 177– dot. Pakietu nr 34**

„Czy Zamawiający dopuści możliwość zaoferowania zestawu do znieczulenia o następującym składzie:

Skład zestawu\*:

- 1 x serweta włókninowa, 75 x 90 cm (barierowa)
- 1 x serweta włókninowa, 75 x 90 cm, z otworem i przylepną krawędzią boczną (barierowa)
- 1 x kieszyczki plastikowe, 14 cm
- 1 x strzykawka typu Luer Lock, 5 ml z tłokiem niskooporowym (zapakowana)
- 1 x igła 1,2 x 40 mm, 18G x 1 1/2, różowa (zapakowana)
- 1 x igła 0,7 x 30 mm, 22G x 1 1/4, czarna (zapakowana)
- 6 x tampon z gazy bawełnianej (tupfer), wielkość ślówki
- 1 x opatrunek Cosmopor E, 7,2 x 5 cm

Opakowanie:

Opakowanie typu twardego blister.

\* Wszystkie komponenty zestawu są jednorazowego użytku.

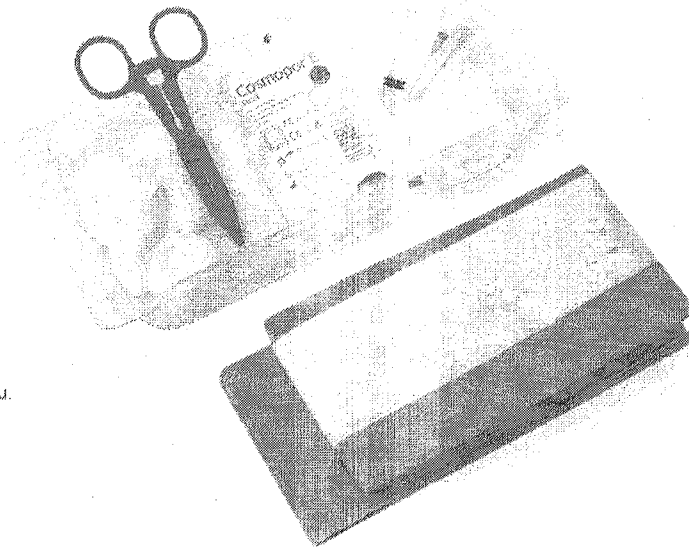

Zestaw w opakowaniu jednostkowym wyposażonym w jedną, zewnętrzną, samoprzylepną, dwudzielną etykietę, każda część zawiera te same informacje (numer produktu, LOT, datę ważności), przy czym jedna część jest w formie kodu kreskowego? Pełny skład produktu nadrukowany jest na tylnej stronie opakowania jednostkowego.”

**Odpowiedź:**

**Zgodnie z SIWZ**

**Zapytanie nr 178– dot. Pakietu nr 39**

„Czy Zamawiający dopuści możliwość zaoferowania zestawu opatrunkowego o następującym składzie:

Skład zestawu\*:

- 1 x pęseta plastikowa zielona, 12,5 cm
- 1 x pęseta plastikowa niebieska, 12,5 cm
- 6 x tampon włókninowy (tupfer), wielkość ślówki

Opakowanie:

Opakowanie typu twardego blister.

\* Wszystkie komponenty zestawu są jednorazowego użytku.



Zestaw w opakowaniu jednostkowym wyposażonym w jedną, zewnętrzną, samoprzylepną, dwudzielną etykietę, każda część zawiera te same informacje (numer produktu, LOT, datę ważności), przy czym jedna część jest w formie kodu kreskowego? Pełny skład produktu nadrukowany jest na tylnej stronie opakowania jednostkowego.”

**Odpowiedź:**

**Tak**

### Zapytanie nr 179– dot. Pakietu nr 40

„Czy Zamawiający dopuści możliwość zaoferowania zestawu do usuwania szwów o następującym składzie:

Skład zestawu\*:

- 3 x kompres z gazy bawełnianej, 7,5 x 7,5 cm
- 1 x pęseta anatomiczna typu Adson metalowa, 12 cm
- 1 x nożyczki metalowe ostro/ostre, 11,5 cm
- 1 x pęseta plastikowa, 12,5 cm

Opakowanie:

Opakowanie typu twardy blister.

\* Wszystkie komponenty zestawu są jednorazowego użytku.

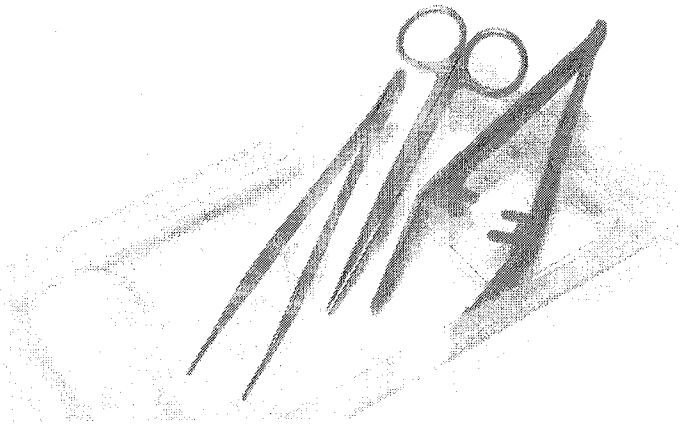

Zestaw w opakowaniu jednostkowym wyposażonym w jedną, zewnętrzną, samoprzylepną, dwudzielną etykietę, każda część zawiera te same informacje (numer produktu, LOT, datę ważności), przy czym jedna część jest w formie kodu kreskowego? Pełny skład produktu nadrukowany jest na tylnej stronie opakowania jednostkowego.”

**Odpowiedź:**

**Tak**

### Zapytanie nr 180 – dot. Pakietu nr 41

„Czy Zamawiający dopuści możliwość zaoferowania zestawu do usuwania zszywek o następującym składzie:

Skład zestawu\*:

- 3 x kompres z gazy bawełnianej, 7,5 x 7,5 cm
- 1 x kleszczyki do usuwania klipsów skórnych
- 1 x pęseta plastikowa, 12,5 cm

Opakowanie:

Opakowanie typu twardy blister.

\* Wszystkie komponenty zestawu są jednorazowego użytku.

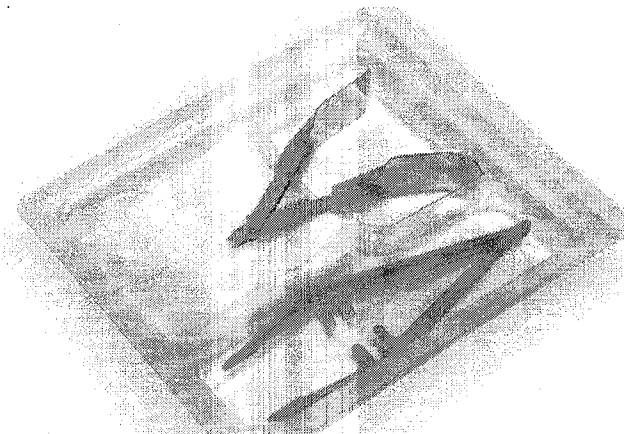

Zestaw w opakowaniu jednostkowym wyposażonym w jedną, zewnętrzną, samoprzylepną, dwudzielną etykietę, każda część zawiera te same informacje (numer produktu, LOT, datę ważności), przy czym jedna część jest w formie kodu kreskowego? Pełny skład produktu nadrukowany jest na tylnej stronie opakowania jednostkowego.”

**Odpowiedź:**

**Tak**

### Zapytanie nr 181– dot. Pakietu nr 45

„Czy Zamawiający dopuści możliwość zaoferowania serwety w rozmiarze 90x100cm?”

**Odpowiedź:**

**Nie**

### Zapytanie nr 182– dot. Pakietu nr 50

„Czy Zamawiający dopuści możliwość zaoferowania podkładu w rozmiarze 80x175cm, nie będących wyrobami medycznymi, zakwalifikowanych przez producenta jako wyroby użytkowe, których nie zgłasza się do rejestru wyrobów medycznych?”

**Odpowiedź:**

Nie

**Zapytanie nr 183– dot. Pakietu nr 3**

„Prosimy Zamawiającego o dopuszczenie sterylnego obłożenia uniwersalnego o gramaturze 55 g/m<sup>2</sup>, owiniętego w serwetę o wymiarach 140x190cm, który służy jako pokrycie stolika instrumentalnego, pozostałość zgodnie z SIWZ.”

**Odpowiedź:**

Tak

**Zapytanie nr 184 – dot. Pakietu nr 4**

„Prosimy Zamawiającego o dopuszczenie sterylnego obłożenia uniwersalnego wykonanego z dwuwarstwowego chłonnego nieprzemakalnego laminatu o niskim pyleniu, o gramaturze 55g/m<sup>2</sup>, pozostałość zgodnie z SIWZ.”

**Odpowiedź:**

Nie

**Zapytanie nr 185– dot. Pakietu nr 11**

„Prosimy Zamawiającego o dopuszczenie fartucha ochronnego, którego rękaw zakończony jest gumką o gramaturze 20g/m<sup>2</sup>, pozostałość zgodnie z SIWZ.”

**Odpowiedź:**

Nie

**Zapytanie nr 186 – dot. Pakietu nr 17**

„Prosimy Zamawiającego o dopuszczenie czepka chirurgicznego o gramaturze 12 g/m<sup>2</sup>, pozostałość zgodnie z SIWZ.”

**Odpowiedź:**

Nie

**Zapytanie nr 187– dot. Pakietu nr 18**

„Prosimy Zamawiającego o dopuszczenie jako alternatywy:

czepki o kroju furazerki uniwersalnej, oddychającej z możliwością wywijania, wiązanej na troki, część boczna wykonana z wzmocnionej włókniny absorpcyjnej pochłaniającej pot o gramaturze 47 g/m<sup>2</sup>, część górna przewiewna z polipropylenu SMS o gramaturze max. 10 g/m<sup>2</sup>. Zgodny z EN 13485 i EN 14001, potwierdzone certyfikatem.”

**Odpowiedź:**

Nie

**Zapytanie nr 188 – dot. Pakietu nr 29**

„Prosimy Zamawiającego o dopuszczenie sterylnego fartucha chirurgicznego wykonanego w części przedniej i przedramionach z laminatu o gramaturze 30 g/m<sup>2</sup>, pozostałość zgodnie z SIWZ.”

**Odpowiedź:**

Nie

**D Y R E K T O R**  
Katowickiego Centrum Onkologii

lek. med. Włodzimierz Migacz